

La gamme de fenêtres
pour tous les types de
construction



Simplement confortable.



Simplement confortable.

Nos prestations complètes

L'offre très complète d'EgoKiefer s'étend du conseil à la pose, en passant par la planification et bien plus encore. Numéro 1 du marché suisse des portes et fenêtres, nous ressentons l'obligation et en même temps la motivation de fournir des prestations de premier choix tous les jours, car c'est seulement lorsque vous êtes satisfaits que nous le sommes aussi.

1

Des conseils personnalisés chez vous

La proximité avec les clients est l'une de nos préoccupations centrales. C'est pourquoi nous sommes présents dans toute la Suisse, 350 fois près de chez vous. Grâce à nos conseils compétents, nous vous aidons à trouver la solution qui vous convient. Nous aimons les projets particuliers - mettez-nous au défi!

2

Une gamme complète

La gamme très complète d'EgoKiefer se caractérise par les différentes matières, la grande diversité de constructions et les innombrables éléments de design. Personnalisez entièrement les portes et les fenêtres selon vos propres souhaits.

3

Gestion de la commande de A à Z

La qualité d'une fenêtre se mesure à la qualité de sa pose. C'est pourquoi nous disposons de plus de 200 techniciens et poseurs proches de chez vous, d'une logistique de chantier sophistiquée ainsi que de partenaires contractuels au bénéfice d'une excellente formation, qui garantissent un déroulement sans accroc de votre commande.

4

Le service pendant toute la durée de vie du produit

Plus de 50 menuiseries mobiles se déplacent tous les jours sur tout le territoire suisse à la demande de notre clientèle. Les poseurs du service EgoKiefer se chargent de l'entretien des portes et des fenêtres de tous les fabricants et, au besoin, de l'ajout d'équipements, comme par exemple l'installation d'éléments de sécurité supplémentaires. Ainsi vous pourrez profiter très longtemps de vos portes et fenêtres.

5

Une expérience de plusieurs décennies

Plus de 80 ans d'expérience dans la production et sur le marché, ainsi qu'une grande envie d'innover – voilà ce qui fait d'EgoKiefer un partenaire fort et attrayant, aujourd'hui comme à l'avenir.

La gamme de fenêtres EgoKiefer.

Performance et confort

Pourquoi les fenêtres EgoKiefer sont-elles des solutions à la fois spécifiques à chaque client et simplement confortables? La qualité de leur fabrication? Leur efficacité énergétique? Les conseils personnalisés donnés en amont? Le montage réalisé par des professionnels? Ou les options qui prennent en compte les besoins individuels? C'est l'association parfaite de tous ces facteurs. Vous trouverez ici un aperçu de notre vaste gamme de fenêtres.

PVC	PVC/aluminium	Bois/aluminium	Bois
<div style="border: 1px solid black; padding: 10px; text-align: center;">PVC</div> <p>Des caractéristiques techniques remarquables à des prix compétitifs</p>	<div style="border: 1px solid black; padding: 10px; text-align: center;">PVC/ ALU</div> <p>Une durée de vie plus longue grâce au recouvrement aluminium</p>	<div style="border: 1px solid black; padding: 10px; text-align: center;">BOIS/ ALU</div> <p>Le meilleur de la nature, le design et la fonctionnalité</p>	<div style="border: 1px solid black; padding: 10px; text-align: center;">BOIS</div> <p>Confortable et en accord avec la protection du patrimoine</p>
 <p>Ego®Allround Épaisseur: 76 mm</p>	 <p>Ego®Allround Épaisseur: 82 mm</p>	 <p>Ego®SelectionPlus Épaisseur: 105 mm</p>	 <p>Ego®Woodstar Épaisseur: 68 mm</p>
 <p>Ego®One Épaisseur: 70 mm</p>	 <p>Ego®One Épaisseur: 78 mm</p>	 <p>Ego®Selection Épaisseur: 105 mm</p>	
		 <p>Ego®Allstar Épaisseur: 87 mm</p>	

Plus qu'une simple fenêtre.

Table des matières

Une flexibilité sans limite.

Fenêtres PVC et PVC/aluminium **6**

Multiples possibilités.

Fenêtres PVC Ego®One et Ego®Allround **8**

Pour chaque situation.

Fenêtres PVC/aluminium Ego®One et Ego®Allround **14**

Prendre l'air avec confort.

Portes-fenêtres et portes coulissantes PVC et PVC/aluminium **20**

Du style et de l'élégance au naturel.

Fenêtres bois et bois/aluminium **26**

Parfaites à tout point de vue.

Fenêtres bois/aluminium Ego®Allstar et Ego®Selection **28**

Du style au naturel.

Fenêtre bois Ego®Woodstar **34**

Bain de lumière et perspective.

Portes-fenêtres et portes coulissantes bois et bois/aluminium **38**

Pour une meilleure qualité de vie.

Équipements supplémentaires Ego®Power **44**

Individualité et esthétisme.

Ego®Design **48**

Pour davantage de sécurité.

Ego®Security **54**

Pour une meilleure qualité de vie.

Ego®Comfort **56**

Économique et durable.

Ego®Energy **57**

Le calme et le silence.

Ego®Silence **57**

EgoKiefer – un partenaire solide.

Nos promesses en matière de prestations **58**

Aperçu des modèles **64**



Une flexibilité sans limite.

Fenêtres PVC et PVC/aluminium

La fenêtre PVC se distingue par de remarquables caractéristiques techniques, que ce soit en matière d'isolation thermique, phonique ou d'étanchéité. Grâce au PVC, les fenêtres résistantes aux rayons UV, sont faciles d'entretien et sont compétitives au niveau prix. En outre, toutes nos fenêtres PVC sont disponibles avec un recouvrement aluminium adapté, pour une durée de vie encore plus longue.

Notre large gamme de fenêtres PVC et PVC/aluminium:

- **Ego®One:** la fenêtre EgoKiefer PVC et PVC/aluminium ayant fait ses preuves.
- **Ego®Allround:** la nouvelle fenêtre EgoKiefer PVC et PVC/aluminium avec des caractéristiques techniques améliorées grâce à une plus grande épaisseur de construction.



Multiples possibilités.

Fenêtres PVC Ego®One et Ego®Allround

Les fenêtres PVC EgoKiefer ne se distinguent pas uniquement par leurs remarquables caracteristiques techniques. Elles offrent aussi de nombreuses variantes, comme par exemple la vaste gamme de films couleur et decor. Elles offrent également l'avantage d'être extrêmement faciles à entretenir et brillent par leur rapport qualité-prix attractif. Le nouveau système de fenêtre Ego®Allround offre des caracteristiques techniques améliorées grâce à une plus grande épaisseur.

Avantages attrayants

- **Climat intérieur agréable:** des chambres d'isolation spécifiques garantissent les valeurs d'isolation thermique les plus élevées et contribuent à un meilleur sentiment de confort intérieur.
- **Durée de vie élevée:** grâce à un PVC résistant aux intempéries – pour profiter plus longtemps de votre fenêtre.
- **Peu de maintenance et faciles d'entretien:** les surfaces lisses sont particulièrement faciles à nettoyer et ne demandent que très peu de maintenance.
- **Davantage de sécurité:** déjà dans le modèle de base. Options de sécurité supplémentaires jusqu'à RC 2.
- **Liberté de conception:** faites d'Ego®One ou Ego®Allround la fenêtre de vos rêves, avec les équipements supplémentaires Ego®Power.

Le saviez-vous?

Vous pouvez personnaliser nos systèmes de fenêtre en PVC avec des films couleur et decor.





Les fenêtres EgoKiefer PVC Ego®One sont adaptées à de nombreux types de construction et se distinguent par un rapport qualité-prix attrayant.

Fenêtres PVC Ego®One (épaisseur: 70 mm)

Vue intérieure



Surfaces vantail et cadre à recouvrement

Variantes d'exécution (extérieur)



Surfaces semi-décalées



XL°2020 (pénétration lumineuse maximale)

Remarque: Adaptez votre fenêtre Ego®One à vos besoins personnels. EgoKiefer vous offre de nombreuses possibilités de personnalisation. Détails à partir de la p. 46



1 Excellentes valeurs d'isolation thermique

Des profils à 5 chambres associés à des verres hautement performants en termes d'isolation, garantissent d'excellentes valeurs d'isolation thermique.

2 Étanchéité durable

Deux joints périphériques fabriqués à partir du matériau EPDM haut de gamme et durablement élastique, garantissent une qualité constante de vos fenêtres, même après de nombreuses années.

3 Stabilité et rigidité renforcées

L'association d'armatures en acier galvanisé assemblées par vissage aux profils en PVC résiste à des contraintes élevées.

4 Davantage de luminosité

Des profils amincis et des parties médianes étroites, assurent à la fois une luminosité élevée et les meilleures valeurs d'isolation thermique.

5 Joints de cadre standards

Les joints de cadre et de recouvrement standards offrent une protection supplémentaire contre le bruit et la pluie battante.

6 Large choix de profils

Des profils spéciaux garantissent une intégration optimale sur chaque type de construction, que ce soit du neuf ou de la rénovation.

Des valeurs convaincantes

	Ego®One	XL®2020
Isolation thermique¹⁾	Coefficient U cadre (U _f) 1,1 W/m ² K Coefficient U fenêtre (U _w) jusqu'à max. 0,76 W/m ² K	Coefficient U cadre (U _f) 1,0 W/m ² K Coefficient U fenêtre (U _w) jusqu'à max. 0,70 W/m ² K
Isolation phonique²⁾	Valeur R _w fenêtre 42 dB Valeur R _w verre jusqu'à max. 45 dB	Valeur R _w fenêtre 42 dB Valeur R _w verre jusqu'à max. 45 dB
Résistance à la charge du vent³⁾	Classe B3, selon EN 12210	Classe B3, selon EN 12210
Étanchéité à la pluie battante³⁾	Classe 9A, selon EN 12208	Classe 9A, selon EN 12208
Perméabilité à l'air	Classe 4, selon EN 12207	Classe 4, selon EN 12207
Sécurité	Sécurité de base, RC 1 N, RC 2 N, RC 2	Sécurité de base, RC 1 N, RC 2 N, RC 2
Classe énergétique	Étiquettes-énergie pour fenêtres jusqu'à la classe énergétique A	Étiquettes-énergie pour fenêtres jusqu'à la classe énergétique A

¹⁾ fenêtre à 2 vantaux selon la réglementation MINERGIE (1,75 x 1,30 m)

²⁾ fenêtre à 1 vantail (1,23 x 1,48 m)

³⁾ fenêtre à 2 vantaux (2,34 x 2,27 m)



Le système novateur de joint central avec une profondeur de 76 mm répond aux contraintes posées par l'architecture et offre un éventail de conception et d'application quasiment illimité.

Fenêtres PVC Ego®Allround (épaisseur: 76 mm)

Vue intérieure



Surfaces vantail et cadre à recouvrement

Variantes d'exécution (extérieur)



Surfaces semi-décalées



Surfaces décalées

Remarque: Adaptez votre fenêtre Ego®Allround à vos besoins personnels. EgoKiefer vous offre de nombreuses possibilités de personnalisation. Détails à partir de la p. 46

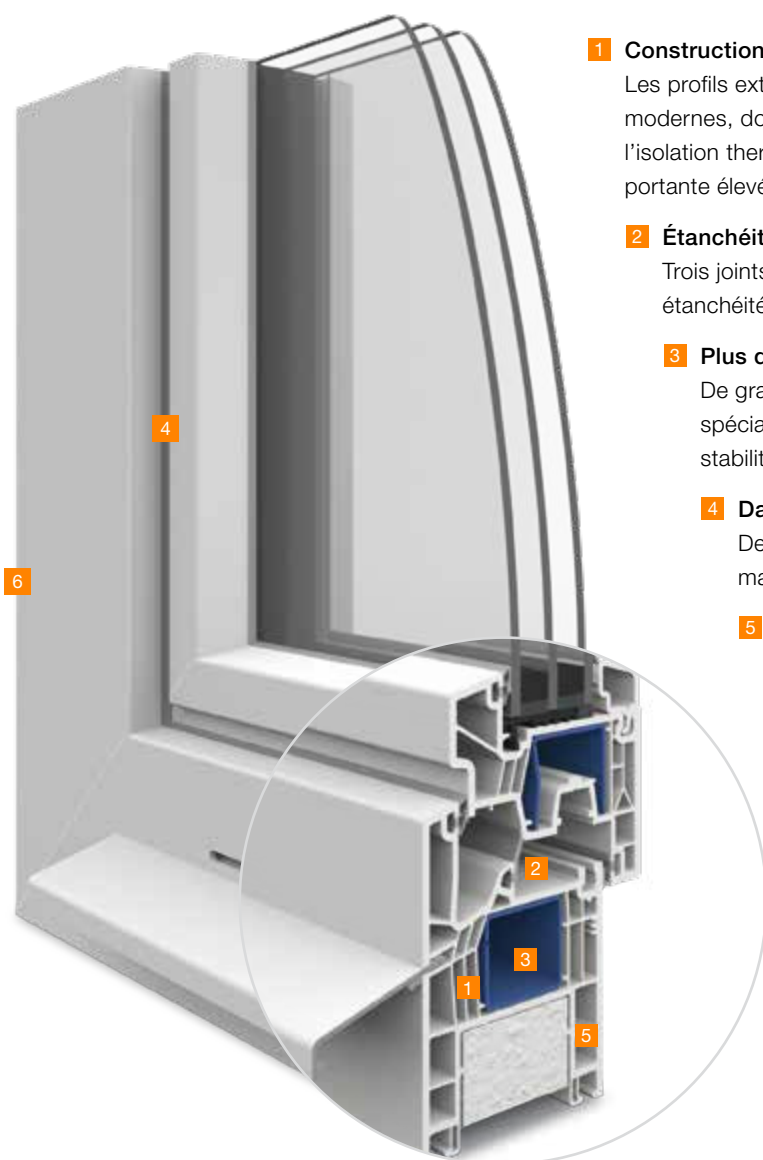

1 Construction ultra moderne avec système de chambres d'isolation

Les profils extrudés construits selon les méthodes de calcul les plus modernes, dotés d'une chambre d'isolation supplémentaire assurent l'isolation thermique la plus élevée, une rigidité optimale et une force portante élevée supportant les vitrages les plus.

2 Étanchéité élevée à l'air et à la pluie battante

Trois joints périphériques, soudés aux angles, assurent la plus grande étanchéité à l'air et à la pluie battante.

3 Plus de rigidité et de stabilité

De grandes armatures en acier, ainsi qu'une technique de collage spéciale, laquelle assemble le verre isolant au vantail, renforcent la stabilité et la rigidité de la fenêtre.

4 Davantage de luminosité

Des profils amincis garantissent une pénétration lumineuse maximale et un gain d'énergie solaire.

5 Protection phonique élevée

Des cadres de 76 mm avec joint central standard intégré garantissent les valeurs d'isolation phonique les plus élevées.

6 Large choix de profils

Des profils spéciaux garantissent une intégration optimale sur chaque type de construction, que ce soit du neuf ou de la rénovation.

Des valeurs convaincantes

Isolation thermique¹⁾	Coefficient U cadre (U_f) 1,0 W/m ² K ⁴⁾ Coefficient U fenêtre (U_w) jusqu'à max. 0,73 W/m ² K
Isolation phonique²⁾	Valeur R_w fenêtre 43 dB Valeur R_w verre jusqu'à max. 46 dB
Résistance à la charge du vent³⁾	Classe B3, selon EN 12210
Étanchéité à la pluie battante³⁾	Classe 9A, selon EN 12208
Perméabilité à l'air	Classe 4, selon EN 12207
Sécurité	Sécurité de base, RC 1 N, RC 2 N, RC 2
Classe énergétique	Étiquettes-énergie pour fenêtres jusqu'à la classe énergétique A

¹⁾ fenêtre à 2 vantaux selon la réglementation MINERGIE (1,75 x 1,30 m)

²⁾ fenêtre à 1 vantail (1,23 x 1,48 m)

³⁾ fenêtre à 2 vantaux (2,34 x 2,27 m)

⁴⁾ en fonction de l'assemblage du cadre et du vantail



Pour chaque situation.

Fenêtres PVC/aluminium

Ego®One et Ego®Allround

Le recouvrement aluminium résistant aux intempéries rallonge encore la durée de vie des fenêtres PVC/aluminium Ego®One et Ego®Allround. À l'intérieur, elles séduisent par un PVC facile d'entretien et à l'extérieur par leur résistance particulière aux intempéries grâce à leur recouvrement en aluminium galvanisé. Le système de fenêtre Ego®Allround met à votre disposition des possibilités de conception supplémentaires grâce aux différents modèles de recouvrement aluminium. Vos désirs peuvent être réalisés sans limite.

Avantages attrayants

- **Climat intérieur agréable:** des chambres d'isolation spécifiques garantissent les valeurs d'isolation thermique les plus élevées et contribuent à un meilleur sentiment de confort intérieur.
- **Durée de vie élevée:** grâce au PVC et à l'aluminium résistants aux intempéries – pour profiter encore plus longtemps de votre fenêtre.
- **Plus de luminosité:** les profils étroits contribuent à une pénétration lumineuse optimisée pour des pièces plus lumineuses.
- **Faciles d'entretien:** grâce à des surfaces robustes, thermolaquées et résistantes aux intempéries.
- **Liberté de conception:** faites d'Ego®One ou Ego®Allround la fenêtre de vos rêves, avec les équipements supplémentaires Ego®Power.

Le saviez-vous?

Nos fenêtres en PVC/aluminium Ego®Allround sont également disponibles avec un recouvrement en aluminium affleuré au mur.





Le PVC présente de nombreux avantages écologiques et permet une multitude de conceptions individuelles.

Ego®One – Fenêtres PVC/aluminium (épaisseur: 78 mm)

Vue intérieure



Surfaces vantail et cadre à recouvrement

Variantes d'exécution avec recouvrement aluminium (extérieur)



Surfaces semi-décalées



XL®2020 (pénétration lumineuse maximale)

Remarque: Adaptez votre fenêtre Ego®One à vos besoins personnels. EgoKiefer vous offre de nombreuses possibilités de personnalisation. Détails à partir de la p. 46

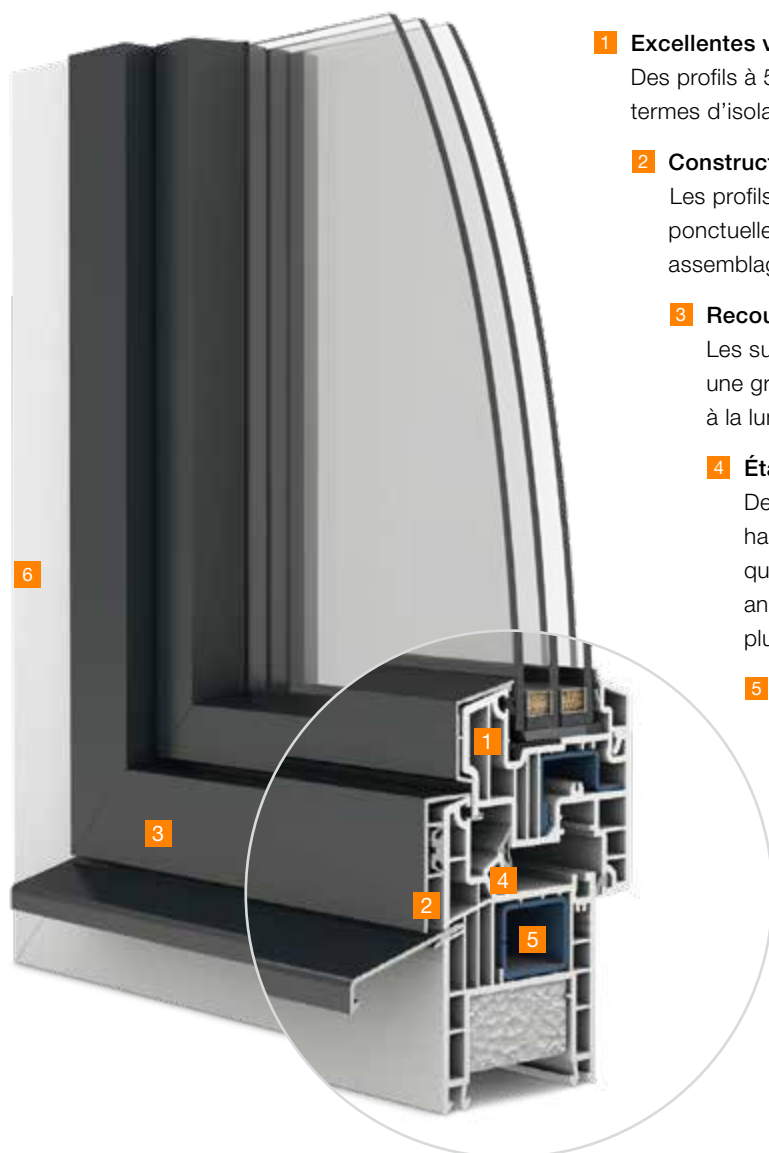

1 Excellentes valeurs d'isolation thermique

Des profils à 5 chambres associés à des verres hautement performants en termes d'isolation garantissent d'excellentes valeurs d'isolation thermique.

2 Construction exempte de tensions

Les profils aluminium dotés d'une ventilation arrière et fixés de manière ponctuelle favorisent la dilatation des profils PVC et garantissent un assemblage sans tension du PVC et de l'aluminium.

3 Recouvrements aluminium robustes

Les surfaces en aluminium avec revêtement thermopoudré assurent une grande résistance des couleurs, ainsi qu'une résistance durable à la lumière et aux intempéries.

4 Étanchéité durable

Deux joints périphériques fabriqués à partir du matériau EPDM haut de gamme et durablement élastique, garantissent une qualité constante de vos fenêtres, même après de nombreuses années, et offrent une protection optimale contre le bruit et la pluie battante.

5 Stabilité et rigidité renforcées

Des renforts en acier galvanisé vissés dans les guichets et les cadres en PVC assurent une bonne stabilité et rigidité.

6 Large choix de profils

Ils garantissent une intégration optimale sur chaque type de construction, que ce soit du neuf ou de la rénovation.

Des valeurs convaincantes

	Ego®One	XL®2020
Isolation thermique¹⁾	Coefficient U cadre (U_i) 1,1 W/m ² K Coefficient U fenêtre (U_w) jusqu'à 0,76 W/m ² K	Coefficient U cadre (U_i) 1,0 W/m ² K Coefficient U fenêtre (U_w) jusqu'à 0,70 W/m ² K
Isolation phonique²⁾	Valeur R_w fenêtre jusqu'à 42 dB Valeur R_w verre jusqu'à 45 dB	Valeur R_w fenêtre jusqu'à 42 dB Valeur R_w verre jusqu'à 45 dB
Résistance à la charge du vent³⁾	Classe B3, selon EN 12210	Classe B3, selon EN 12210
Étanchéité à la pluie battante³⁾	Classe 9A, selon EN 12208	Classe 9A, selon EN 12208
Perméabilité à l'air	Classe 4, selon EN 12207	Classe 4, selon EN 12207
Sécurité	Sécurité de base, RC 1 N, RC 2 N, RC 2	Sécurité de base, RC 1 N, RC 2 N, RC 2
Classe énergétique	Étiquettes-énergie pour fenêtres jusqu'à la classe énergétique A	Étiquettes-énergie pour fenêtres jusqu'à la classe énergétique A

¹⁾ fenêtre à 2 vantaux selon la réglementation MINERGIE (1,75 x 1,30 m)

²⁾ fenêtre à 1 vantail (1,23 x 1,48 m)

³⁾ fenêtre à 2 vantaux (2,34 x 2,27 m)



Des parties médianes particulièrement étroites permettent d'obtenir de beaux effets architecturaux.

Ego®Allround – Fenêtres PVC/aluminium (épaisseur: 82 mm)

Vue intérieure



Surfaces vantail et cadre à recouvrement

Variantes d'exécution avec recouvrement aluminium (extérieur)



Surfaces semi-décalées



Surfaces décalées



Surfaces affleurées

Remarque: Adaptez votre fenêtre Ego®Allround à vos besoins personnels. EgoKiefer vous offre de nombreuses possibilités de personnalisation. Détails à partir de la p. 46

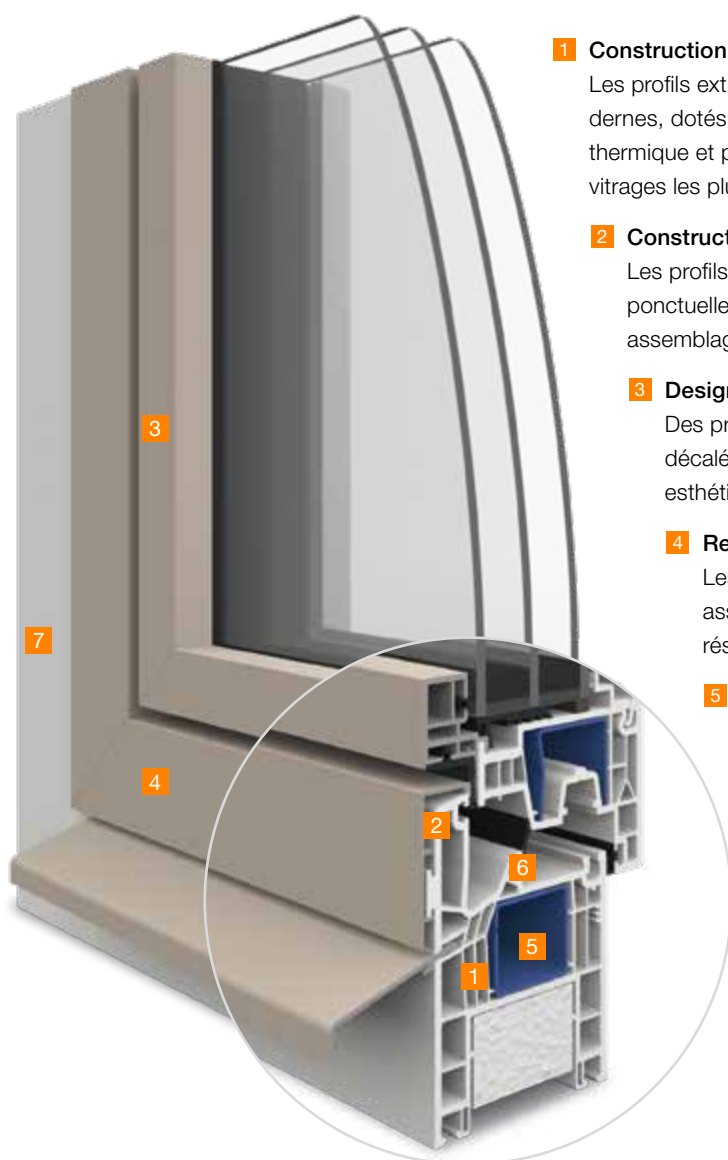

1 Construction ultra moderne avec système de chambres d'isolation

Les profils extrudés construits selon les méthodes de calcul les plus modernes, dotés d'une chambre d'isolation supplémentaire assurent l'isolation thermique et phonique la plus élevée, une rigidité optimale supportant les vitrages les plus lourds.

2 Construction exempte de tensions

Les profils aluminium dotés d'une ventilation arrière et fixés de manière ponctuelle, favorisent la dilatation des profils PVC et garantissent un assemblage sans tension du PVC et de l'aluminium.

3 Design moderne

Des profils en aluminium fins et rectilignes avec des surfaces décalées, semi-décalées ou affleurés, confèrent à la fenêtre une belle esthétique tout en modernité.

4 Recouvrements aluminium robustes

Les surfaces en aluminium avec revêtement thermopoudré assurent une grande résistance des couleurs ainsi qu'une résistance durable à la lumière et aux intempéries.

5 Plus de rigidité et de stabilité

De grands renforts en acier, ainsi qu'une technique de collage spéciale, liant le verre isolant au vantail, renforcent la stabilité et la rigidité de la fenêtre.

6 Joints de cadre standards

Les joints de cadre et de recouvrement standards offrent une protection supplémentaire contre le bruit et la pluie battante.

7 Large choix de profils

Ils garantissent une intégration optimale sur chaque type de construction, que ce soit du neuf ou de la rénovation.

Des valeurs convaincantes

Isolation thermique¹⁾	Coefficient U cadre (U_f) 1,0 W/m ² K ⁴⁾ Coefficient U fenêtre (U_w) jusqu'à 0,73 W/m ² K
Isolation phonique²⁾	Valeur R_w fenêtre 43 dB Valeur R_w verre jusqu'à max. 46 dB
Résistance à la charge du vent³⁾	Classe B3, selon EN 12210
Étanchéité à la pluie battante³⁾	Classe 9A, selon EN 12208
Perméabilité à l'air	Classe 4, selon EN 12207
Sécurité	Sécurité de base, RC 1 N, RC 2 N, RC 2
Classe énergétique	Étiquettes-énergie pour fenêtres jusqu'à la classe énergétique A

¹⁾ fenêtre à 2 vantaux selon la réglementation MINERGIE (1,75 x 1,30 m)

²⁾ fenêtre à 1 vantail (1,23 x 1,48 m)

³⁾ fenêtre à 2 vantaux (2,34 x 2,27 m)

⁴⁾ en fonction de l'assemblage du cadre et du vantail



Prendre l'air avec confort.

Portes-fenêtres et portes coulissantes PVC et PVC/aluminium

La pénétration lumineuse maximale confère un sentiment nouveau et unique de confort et de bien-être. Qu'elles donnent sur un jardin verdoyant ou sur l'agitation de la ville, les baies aux dimensions généreuses vous ouvrent grand le monde extérieur. Les différentes possibilités de construction mettent l'accent sur une architecture moderne.

Avantages attrayants

- **Forme et fonctionnalité:** des pièces baignées de lumière et des gains en énergie solaire grâce à des cadres très fins.
- **Confort d'utilisation:** ouverture et fermeture faciles grâce au fonctionnement en souplesse des ferrements qui coulissent facilement.
- **L'entrée facilitée:** des solutions spéciales de seuil permettent un accès sans obstacle.
- **Sentiment de sécurité:** des vitrages et des ferrements de sécurité spécifiques allant jusqu'à la classe de sécurité RC 2 offrent une protection particulièrement efficace de votre domicile.
- **Liberté de conception:** faites de votre porte-fenêtre ou votre porte coulissante la porte de vos rêves avec les équipements supplémentaires Ego®Power.



Le saviez-vous?

Les portes coulissantes à levage PVC sont également disponibles en visuel XL. Pour des pièces encore plus lumineuses.



Portes coulissantes à translation PVC et PVC/aluminium

La solution idéale pour tous les espaces restreints. Les portes coulissantes à translation n'ont pas de vantaux qui entravent la pièce lorsqu'ils sont ouverts. Grâce à des profondeurs d'encastrement très étroites, elles permettent une utilisation optimale de la pièce, et s'utilisent autant en construction neuve qu'en rénovation.



Avantages techniques

- 1 Faible profondeur d'encastrement**
Besoin en espace réduit grâce à l'installation sur un niveau.
- 2 Aération – Porte coulissante à translation**
Fentes d'aération pour une aération sûre et efficace.
- 3 Dimensions**
Possibilité de réaliser des vantaux allant jusqu'à 1'900 mm de large, pour un poids de max. 200 kg.
- 4 Sécurité**
Protection antieffraction jusqu'à la classe de sécurité RC 2, selon DIN EN 1627-1630.
- 5 Écartement parallèle – Porte coulissante à translation**
Maniement confortable grâce à la coulisse parallèle du vantail en lieu et place de la fonction de bascule.

Remarque: adaptez vos portes-fenêtres et vos portes coulissantes à vos besoins personnels. EgoKiefer vous offre de nombreuses possibilités de personnalisation. Détails à partir de la p. 46



Concrétisez votre rêve de pièces claires, baignées de lumière avec les nouvelles portes coulissantes EgoKiefer PVC et PVC/aluminium. Les systèmes modernes sans seuil se distinguent de surcroît par un maximum de confort d'utilisation et une isolation thermique élevée.

Modes d'ouverture



Schéma A

- 1 vantail coulissant (G ou D)
- 1 vitrage fixe ou semi-fixe

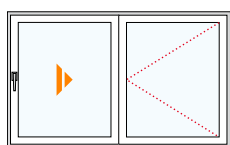

Schéma G

- 1 vantail coulissant (G ou D)
- 2 vitrages fixes ou ouvrant à la française

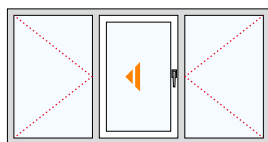

Schéma K

- 2 vantaux
- 1 vitrage fixe

Des valeurs convaincantes

Isolation thermique ¹⁾	Coefficient U cadre (U _f) 1,0 W/m ² K jusqu'à max. 0,73 W/m ² K
Isolation phonique ¹⁾	Valeur R _w 41 dB Valeur R _w verre jusqu'à max. 45 dB
Résistance à la charge du vent ²⁾	Classe B3, selon EN 12210
Étanchéité à la pluie battante ²⁾	Classe 9A, selon EN 12208
Perméabilité à l'air ²⁾	Classe 4, selon EN 12207
Sécurité	Sécurité de base, RC 1 N, RC 2 N, RC 2

¹⁾ valeurs techniques idem fenêtre

²⁾ schéma A (2,37 x 2,37 m)

Portes coulissantes à levage PVC et PVC/aluminium

Une nouvelle sensation d'habitation et des perspectives de conception intéressantes: c'est ce que procurent les portes coulissantes à levage EgoKiefer. En option, un raccord au sol sans barre de seuil offre un confort supplémentaire.

Standard



Portes coulissantes à levage 76 et 88 Standard PVC et PVC/aluminium

Elles permettent de réaliser de grandes surfaces vitrées au maniement confortable. Elles peuvent aussi être utilisées pour les rénovations en raison de la faible épaisseur de leur encadrement.

Visuel XL



Portes coulissantes à levage 76 et 88 Visuel XL PVC et PVC/aluminium

Elles garantissent une pénétration lumineuse maximale grâce à leurs profils très fins et leur partie fixe vitrée à même le cadre. Leurs lignes sobres s'insèrent merveilleusement dans une architecture moderne.

Avantages techniques

- 1 Design moderne**
Porte coulissante à levage innovante avec profils amincis.
- 2 Excellente isolation thermique**
Profils à 5 chambres hautement isolantes de $U_i = 1,4 \text{ W/m}^2\text{K}$ et triple verre isolant.
- 3 Absence de seuil**
Seuil standard sans obstacle et hautement isolant présentant des valeurs d'étanchéité optimales.
- 4 Verres multifonctions**
Isolation thermique élevée avec isolation phonique et sécurité.
- 5 Stabilité et rigidité fiables**
De grandes armatures en acier renforcé apportent davantage de rigidité et un gain en termes de fonctionnalité durable.
- 6 Étanchéité optimale**
Des joints périphériques et des éléments d'étanchéité haut de gamme garantissent une étanchéité parfaite à l'air, au vent et à la pluie battante.
- 7 Visuel XL**
Des profils très fins et des parties fixes vitrées à même le cadre laissent entrer un maximum de lumière.

Modes d'ouverture

Standard

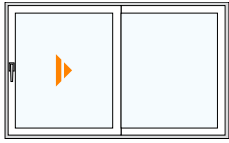
**Schéma A**

- 1 vantail coulissant (G ou D)
- 1 vitrage fixe

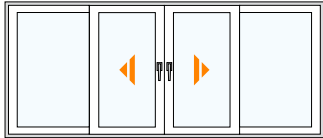
**Schéma C**

- 2 vantaux coulissants (G ou D) sans montant
- 2 vitrages fixes

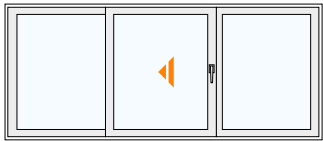
**Schéma G-A**

- 1 vantail coulissant (G ou D)
- 1 vitrage fixe
- disponible seulement en 76 mm.

**Schéma H**

- vitrage fixe

**Schéma K**

- 2 vantaux
- 1 vitrage fixe

Visuel XL

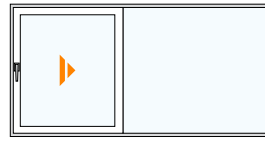
**Schéma A**

- 1 vantail coulissant (G ou D)
- 1 vitrage fixe

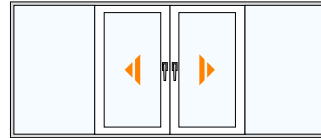
**Schéma C**

- 2 vantaux coulissants (G ou D) sans montant
- 2 vitrages fixes

**Schéma H**

- vitrage fixe

Des valeurs convaincantes

Isolation thermique¹⁾	Coefficient U cadre (U_f) 1,4 W/m ² K Coefficient U porte coulissante à levage (U_w) jusqu'à max. 0,80 W/m ² K
Isolation phonique¹⁾	Valeur R_w porte coulissante à levage 41 dB Valeur R_w verre jusqu'à max. 45 dB
Résistance à la charge du vent²⁾	Classe C1/B2, selon EN 12210
Étanchéité à la pluie battante²⁾	Classe 9A, selon EN 12208
Perméabilité à l'air	Classe 4, selon EN 12207
Sécurité	Sécurité de base, RC 1 N, RC 2 N, RC 2
Certificat MINERGIE	MINERGIE, MINERGIE-P

¹⁾ schéma A selon la réglementation MINERGIE PVC (4,50 x 2,30 m)

²⁾ schéma A selon la réglementation MINERGIE PVC (5,06 x 2,63 m)



Style et élégance au naturel.

Fenêtres bois et bois/aluminium

Le bois apporte la beauté de la nature dans votre intérieur et crée une atmosphère conviviale. Ce matériau naturel offre en plus d'excellentes caractéristiques techniques qui contribuent à un climat intérieur optimal. Grâce à un recouvrement aluminium, vous obtenez le meilleur de la nature et de la fonctionnalité, pour encore plus de résistance aux intempéries.

Notre large gamme de fenêtres bois et bois/aluminium:

- **Ego®Allstar:** la fenêtre EgoKiefer bois/aluminium pour tous les types de construction.
- **Ego®Selection:** la fenêtre EgoKiefer bois/aluminium pour des lignes esthétiques affleurées à l'intérieur et à l'extérieur.
- **Ego®Woodstar:** la fenêtre EgoKiefer bois pour un confort au naturel tout en respectant l'environnement.





RESTAURANT BAR RATHAUS

Parfaites à tout point de vue.

Fenêtres bois/aluminium Ego®Allstar et Ego®Selection

Pour une atmosphère conviviale: fenêtres bois/aluminium Ego®Allstar et Ego®Selection. Le mariage harmonieux du bois et de l'aluminium rend cette fenêtre particulièrement durable. Grâce aux détails techniques sophistiqués, elle répond à toutes les exigences, tout en offrant un visuel séduisant. Le système de fenêtre Ego®Selection se distingue de surcroît par ses formes élégantes grâce à un modèle affleuré en exécution standard et à des ferrements invisibles.

Avantages attrayants

- **Grand confort d'habitation:** une étanchéité parfaite offre une protection optimale contre le vent, la pluie et le bruit.
- **Visuel séduisant:** grâce au système d'évacuation d'eau recouvert d'aluminium et à la fixation cachée des verres fixes.
- **Une sensation doublement agréable:** l'excellente isolation thermique laisse le froid à l'extérieur et ménage votre porte-monnaie.
- **Élégance des lignes:** la réalisation affleurée à l'intérieur en exécution standard d'Ego®Selection, associée aux ferrements invisibles apporte une touche d'élégance à votre espace de vie.
- **Liberté de conception:** faites d'Ego®Allstar ou d'Ego®Selection la fenêtre de vos rêves, avec les équipements supplémentaires Ego®Power.

Le saviez-vous?

Le modèle Ego®SelectionPlus avec vantail sans cadre et verre à bords décalés propose un design très original.





Ego®Allstar associe le confort naturel du bois, la longévité de l'aluminium et des détails techniques convaincants.

Ego®Allstar - Fenêtres bois/aluminium (épaisseur: 87 mm)

Vue intérieure



Surfaces vantail et cadre à recouvrement

Variantes d'exécution avec recouvrement aluminium (extérieur)



Surfaces décalées



Surfaces affleurées



Visuel XL
(pénétration lumineuse maximale)

Remarque: adaptez votre fenêtre Ego®Allstar à vos besoins personnels. EgoKiefer vous offre de nombreuses possibilités de personnalisation. Détails à partir de la p. 46

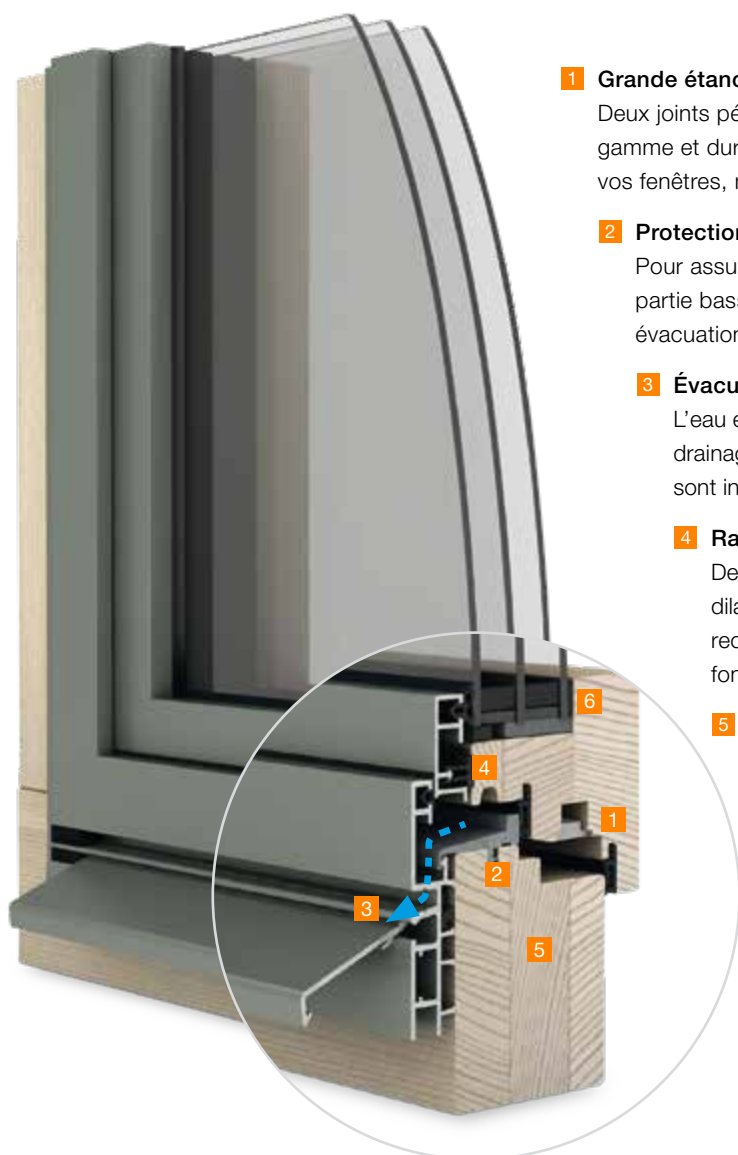

1 Grande étanchéité

Deux joints périphériques fabriqués à partir du matériau EPDM haut de gamme et durablement élastique, garantissent une qualité constante de vos fenêtres, même après de nombreuses années.

2 Protection conceptuelle du bois

Pour assurer un bon fonctionnement, un joint supplémentaire sur la partie basse du cadre protège le bois de l'humidité et garantit une évacuation de l'eau vers l'extérieur.

3 Évacuation d'eau et fixations invisibles

L'eau est évacuée de manière invisible vers l'extérieur sans fentes de drainage apparentes. Pour un visuel séduisant, les vis du vitrage fixe sont invisibles.

4 Raccords flexibles

Des clips en aluminium spécialement conçus absorbent les dilatations dues aux différences de température entre le recouvrement aluminium et le cadre en bois, ceci pour un fonctionnement durable de vos fenêtres.

5 Stabilité et rigidité renforcées

Le bois des cadres à triple encollage, associé aux verres à double encollage garantissent une rigidité accrue et empêchent une déformation de la fenêtre.

6 Excellentes valeurs d'isolation thermique

L'association d'un cadre plus épais et d'un verre très performant allant jusqu'à des coefficients U_g de 0,5 W/(m²K) contribue à une excellente isolation.

Des valeurs convaincantes

Isolation thermique¹⁾	Coefficient U cadre (U_f) 1,2 W/m ² K Coefficient U fenêtre (U_w) jusqu'à 0,77 W/m ² K
Isolation phonique²⁾	Valeur R_w fenêtre 41 dB Valeur R_w verre jusqu'à max. 45 dB
Résistance à la charge du vent³⁾	Classe B3-B4 ⁴⁾ , selon EN 12210
Étanchéité à la pluie battante³⁾	Classe 9A, selon EN 12208
Perméabilité à l'air	Classe 4, selon EN 12207
Sécurité	Sécurité de base, RC 1 N, RC 2 N, RC 2
Classe énergétique	Étiquettes-énergie pour fenêtres jusqu'à la classe énergétique A

¹⁾ fenêtre à 2 vantaux selon la réglementation MINERGIE en épicéa (1,75 x 1,30 m)

²⁾ fenêtre à 1 vantail en épicéa (1,23 x 1,48 m)

³⁾ fenêtre à 2 vantaux en épicéa (2,25 x 2,50 m)

⁴⁾ fenêtre avec niveau de sécurité RC 1



Ego®Selection – la fenêtre bois/aluminium pour des effets architecturaux particuliers, grâce à des lignes épurées, des ferrements invisibles et des surfaces affleurées.

Ego®Selection - Fenêtres bois/aluminium (épaisseur: 105 mm)

Vue intérieure



Surfaces du cadre et du vantail affleurées

Variantes d'exécution avec recouvrement aluminium (extérieur)



Surfaces décalées



Surfaces affleurées



Visuel XL
(pénétration lumineuse maximale)



Ego®SelectionPlus
(verre à bords décalés)

Remarque: adaptez votre fenêtre Ego®Selection à vos besoins personnels. EgoKiefer vous offre de nombreuses possibilités de personnalisation. Détails à partir de la p. 46

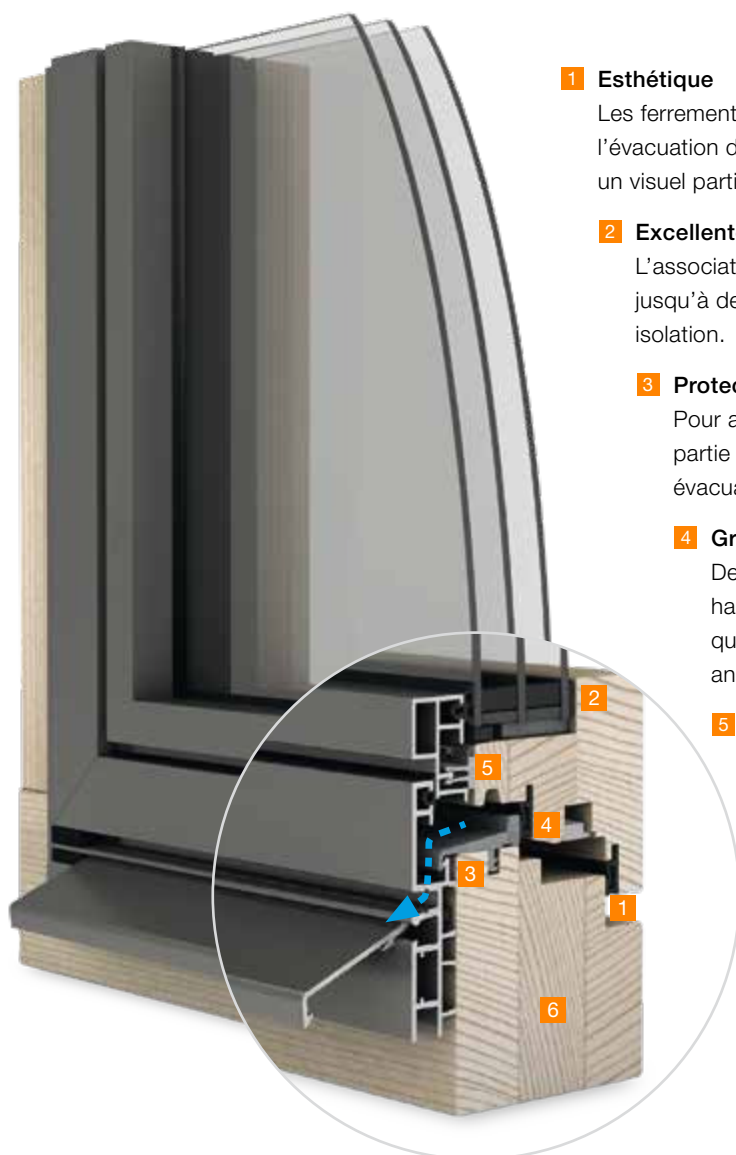

1 Esthétique

Les ferrements invisibles, les cadres et vantaux affleurés à l'intérieur, l'évacuation de l'eau invisible et la fixation cachée des verres fixes, pour un visuel particulièrement esthétique.

2 Excellentes valeurs d'isolation thermique

L'association d'un cadre plus épais et d'un verre très performant allant jusqu'à des coefficients U_g de 0,5 W/(m²K) contribue à une excellente isolation.

3 Protection conceptuelle du bois

Pour assurer un bon fonctionnement, un joint supplémentaire sur la partie basse du cadre protège le bois de l'humidité et garantit une évacuation de l'eau vers l'extérieur.

4 Grande étanchéité

Deux joints périphériques fabriqués à partir du matériau EPDM haut de gamme et durablement élastique, garantissent une qualité constante de vos fenêtres, même après de nombreuses années.

5 Raccords flexibles

Des clips en aluminium spécialement conçus absorbent les dilatations dues aux différences de température entre le recouvrement aluminium et le cadre en bois, ceci pour un fonctionnement durable de vos fenêtres.

6 Stabilité et rigidité renforcées

Les carrelots à encollage multiple, associés aux verres à double encollage garantissent une rigidité maximale et empêchent une déformation de la fenêtre.

Des valeurs convaincantes

	Ego®Selection	Ego®SelectionPlus
Isolation thermique¹⁾	Coefficient U cadre (U_i) 1,1 W/m ² K Coefficient U fenêtre (U_w) jusqu'à max. 0,74 W/m ² K	Coefficient U cadre (U_i) 1,1 W/m ² K Coefficient U fenêtre (U_w) jusqu'à max. 0,75 W/m ² K
Isolation phonique²⁾	Valeur R_w fenêtre 42 dB Valeur R_w verre jusqu'à max. 46 dB	Valeur R_w fenêtre 42 dB Valeur R_w verre jusqu'à max. 46 dB
Résistance à la charge du vent³⁾	Classe B3-B4 ⁴⁾ , selon EN 12210	Classe B3-B4 ⁴⁾ , selon EN 12210
Étanchéité à la pluie battante³⁾	Classe 9A, selon EN 12208	Classe 9A, selon EN 12208
Perméabilité à l'air	Classe 4, selon EN 12207	Classe 4, selon EN 12207
Sécurité	Sécurité de base, RC 1 N, RC 2 N, RC 2	Sécurité de base, RC 1 N, RC 2 N, RC 2
Classe énergétique	Étiquettes-énergie pour fenêtres jusqu'à la classe énergétique A	Étiquettes-énergie pour fenêtres jusqu'à la classe énergétique A

¹⁾ fenêtre à 2 vantaux selon la réglementation MINERGIE en épicéa (1,75 x 1,30 m)

²⁾ fenêtre à 1 vantail en épicéa (1,23 x 1,48 m)

³⁾ fenêtre à 2 vantaux en épicéa (2,25 x 2,50 m)

⁴⁾ fenêtre avec niveau de sécurité RC 1



Du style au naturel.

Fenêtre bois Ego®Woodstar

Ego®Woodstar apporte la beauté de la nature dans votre intérieur. Son apparence est aussi naturelle que ses possibilités d'utilisation sont variées. Ce système de fenêtre répond également aux exigences en matière de protection de l'environnement et de conservation des bâtiments historiques. Robuste et de construction intelligente, Ego®Woodstar est synonyme de satisfaction à long terme.

Avantages attrayants

- **Nature et technicité:** l'association optimale d'un matériau bois naturel et d'une construction intelligente.
- **Protection contre les intempéries:** une étanchéité parfaite laisse le vent, le froid et le bruit à l'extérieur. Un renvoi d'eau spécifique prévient des dommages et de l'humidité.
- **Un sentiment de sécurité:** une protection anti-effraction accrue dès l'équipement de base. Options de sécurité supplémentaires jusqu'à RC 2.
- **Bâtiments historiques:** grâce à divers équipements supplémentaires, il est même possible de répondre aux exigences liées à la préservation des bâtiments historiques et à la protection de l'environnement.
- **Liberté de conception:** faites d'Ego®Woodstar la fenêtre de vos rêves, avec les équipements supplémentaires Ego®Power.

Le saviez-vous?

Matériau de construction traditionnel, le bois allie beauté intemporelle et excellente isolation thermique.





Ego®Woodstar: partout où la nature, le confort et la protection de l'environnement sont des valeurs importantes.

Ego®Woodstar – Fenêtres bois (épaisseur: 68 mm)

Vue intérieure



Surfaces du vantail et cadre à recouvrement

Vue extérieure



Surfaces semi-découpées

Remarque: adaptez votre fenêtre Ego®Woodstar à vos besoins personnels. EgoKiefer vous offre de nombreuses possibilités de personnalisation. Détails à partir de la p. 46



1 Surfaces protégées

Des lasures haut de gamme avec pigments spéciaux protègent la surface du bois des rayons UV et des fortes précipitations pour ainsi prévenir des dommages.

2 Évacuation efficace de l'eau

Le renvoi d'eau spécialement conçu protège le recouvrement du bas du cadre des dommages dus à la pluie. Il évite aussi l'humidification du bois. Cette pièce permet une évacuation efficace de l'eau via des fentes de drainage invisibles.

3 Grande étanchéité

Deux joints périphériques fabriqués à partir du matériau EPDM haut de gamme et durablement élastique, garantissent une qualité constante de vos fenêtres, même après de nombreuses années.

4 Jointoyage souple

Le jointoyage permet une étanchéité optimale à l'intérieur et à l'extérieur.

5 Stabilité et rigidité renforcées

Le bois des cadres à encollage multiple garantit une rigidité plus élevée et empêche une déformation de la fenêtre.

6 Excellentes valeurs d'isolation thermique

L'association d'un cadre en bois plus épais et d'un verre très performant allant jusqu'à des coefficients U_g de 0,5 W/(m²K) contribue à une excellente isolation.

Des valeurs convaincantes

Isolation thermique¹⁾	Coefficient U cadre (U_f) 1,2 W/m ² K Coefficient U fenêtre (U_w) jusqu'à 0,78 W/m ² K
Isolation phonique²⁾	Valeur R_w fenêtre 41 dB Valeur R_w verre jusqu'à max. 45 dB
Résistance à la charge du vent³⁾	Classe B4, selon EN 12210
Étanchéité à la pluie battante³⁾	Classe 9A, selon EN 12208
Perméabilité à l'air	Classe 4, selon EN 12207
Sécurité	Sécurité de base, RC 1 N, RC 2 N, RC 2

¹⁾ fenêtre à 2 vantaux selon la réglementation MINERGIE en épicéa (1,75 x 1,30 m)

²⁾ fenêtre à 1 vantail en épicéa (1,23 x 1,48 m)

³⁾ fenêtre à 2 vantaux en épicéa (2,23 x 2,20 m)



Bain de lumière et perspective.

Portes-fenêtres et portes coulissantes bois et bois/aluminium

Le bois, matériau naturel, et la pénétration lumineuse optimisée apportent une nouvelle qualité de vie et de confort, unique en son genre. Une lisière de forêt verdoyante, les eaux bleues d'un lac ou des quartiers urbains en vogue, peu importe, grâce aux larges surfaces vitrées et aux portes confortables sans seuil, les pièces intérieures et le monde extérieur se confondent. Les différentes possibilités de construction mettent en valeur l'architecture moderne et répondent à votre désir de personnalisation.

Avantages attrayants

- **Forme et fonctionnalité:** des pièces baignées de lumière et des gains en énergie solaire grâce à des cadres très fins.
- **Confort d'utilisation:** ouverture et fermeture faciles grâce au fonctionnement tout en souplesse des fermetures à faible résistance.
- **L'entrée facilitée:** des solutions spéciales de seuil permettent un accès sans obstacle.
- **Un sentiment de sécurité:** des vitrages et des fermetures de sécurité spécifiques allant jusqu'à la classe de sécurité RC 2 offrent une protection particulièrement efficace de votre domicile.
- **Liberté de conception:** personnalisez votre porte-fenêtre ou votre porte coulissante grâce aux équipements en option Ego®Power.



Le saviez-vous?

Nos portes coulissantes à translation sont disponibles dans une version à un prix attractif.



Portes coulissantes à translation bois et bois/aluminium

La solution idéale pour tous les espaces restreints. Les portes coulissantes à translation n'ont pas de vantaux qui entravent la pièce lorsqu'ils sont ouverts. Grâce à des profondeurs d'encastrement très étroites, elles permettent une utilisation optimale de la pièce, et s'utilisent autant en construction neuve qu'en rénovation.

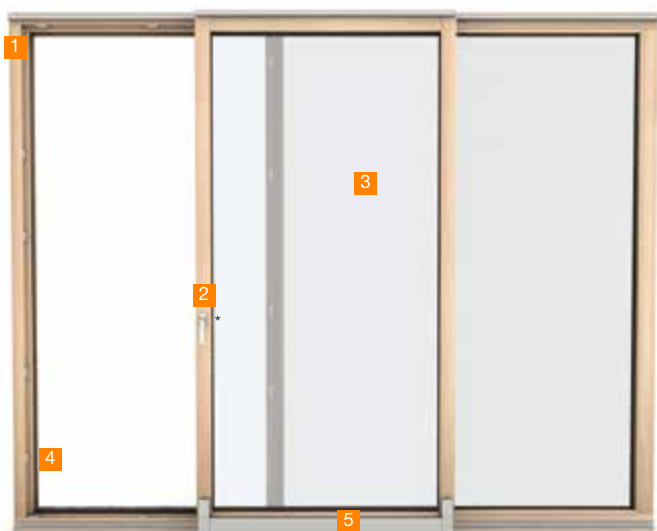

Avantages techniques

- 1 Faible profondeur d'encastrement**
Besoin en espace réduit grâce à l'installation sur un niveau.
- 2 Aération - Porte coulissante à translation**
Fentes d'aération pour une aération sûre et efficace.
- 3 Dimensions**
Possibilité de réaliser des vantaux allant jusqu'à 1'900 mm de large, pour un poids de max. 160/200 kg.
- 4 Sécurité**
Protection anti-effraction jusqu'à la classe de sécurité RC 2, selon DIN EN 1627-1630, même en position d'aération.
- 5 Écartement parallèle - Porte coulissante à translation**
Maniement confortable grâce à la coulisse parallèle du vantail en lieu et place de la fonction de bascule.

* La poignée pour fenêtres bois/l'aluminium se trouve toujours au centre.

Remarque: adaptez vos portes-fenêtres et vos portes coulissantes à vos besoins personnels. EgoKiefer vous offre de nombreuses possibilités de personnalisation. Détails à partir de la p. 46



Grâce aux grands éléments vitrés, les espaces intérieurs et extérieurs se fondent les uns dans les autres. Outre le gain de lumière, vous avez une impression d'espace entre vos quatre murs.

Modes d'ouverture



Schéma A

- 1 vantail coulissant (G ou D)
- 1 vitrage fixe ou semi-fixe

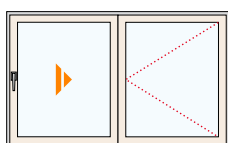

Schéma C

- uniquement possible pour les portes coulissantes à translation en bois
- 2 vantaux coulissants (G ou D) sans montant
- 2 vitrages fixes ou semi-fixes
- 2 vantaux ouvrants avec fermeture de tête

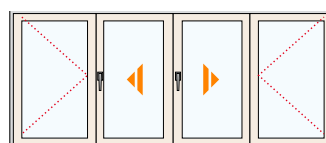

Schéma G

- 1 vantail coulissant (G ou D)
- 2 vitrages fixes ou ouvrant à la française

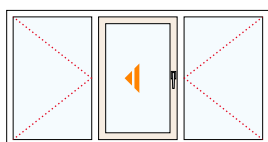

Schéma K

- 2 vantaux coulissants
- 1 vitrage fixe

Des valeurs convaincantes

Isolation thermique¹⁾	Coefficient U cadre (U_f) 1,2 W/m ² K Coefficient U porte coulissante à translation (U_w) jusqu'à max. 0,77 W/m ² K
Isolation phonique¹⁾	Valeur R_w porte coulissante à translation 41 dB Valeur R_w verre jusqu'à max. 45 dB
Résistance à la charge du vent	Classe B3, selon EN 12210
Étanchéité à la pluie battante	Classe 9A, selon EN 12208
Perméabilité à l'air	Classe 4, selon EN 12207
Sécurité	Sécurité de base, RC 1 N, RC 2 N, RC 2

¹⁾ valeurs techniques idem fenêtre

Portes coulissantes à levage bois et bois/aluminium

Un sentiment d'espace inédit et des perspectives de conception intéressantes: ce sont les avantages des portes coulissantes à levage EgoKiefer. En option, un raccord au sol sans seuil offre un confort supplémentaire.

Portes coulissantes à levage WS1® bois et bois/aluminium

Elles permettent de réaliser de grandes surfaces vitrées au maniement confortable.



Avantages techniques des portes coulissantes à levage WS1® et XL®2020

- 1 Grandes surfaces vitrées**
La construction permet sans problème de grandes largeurs de vantaux et des poids élevés.
- 2 Seuil**
Également réalisable en variante sans obstacle.
- 3 Maniement facile**
Utilisation confortable, même pour les vantaux lourds.
- 4 Aération**
Pour toutes les constructions, possibilité de fentes d'aération.
- 5 Automatisation possible**
Il est possible d'ouvrir la porte coulissante à levage à l'aide d'un moteur. Ainsi, même le vantail le plus lourd se déplace facilement.

Portes coulissantes à levage XL®2020 bois/aluminium

Elles garantissent une pénétration lumineuse maximale grâce aux profils très fins et à la partie fixe vitrée dans le cadre.

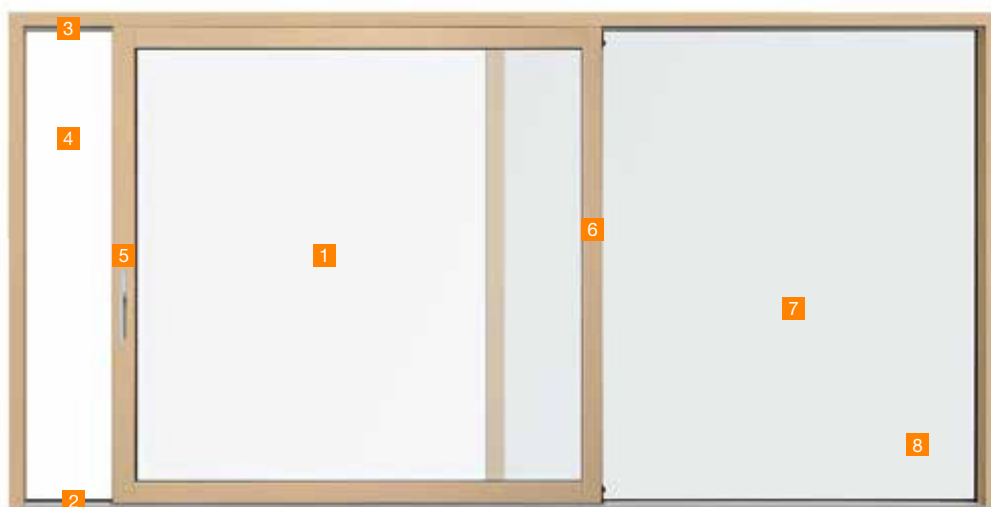

Particularités supplémentaires de la porte coulissante à levage XL®2020

- 6 Design**
Pénétration lumineuse maximale grâce aux structures extrêmement fines et à la partie fixe vitrée dans le cadre.
- 7 Des avantages clairs comme du cristal**
Intégration de verres jusqu'à 56 mm pour une meilleure isolation phonique et protection contre les effractions ainsi que pour répondre aux exigences énergétiques élevées.
- 8 Certification MINERGIE-P**
La certification atteste des excellentes valeurs d'isolation thermique.

Modes d'ouverture

Bois et bois/aluminium WS1®



Schéma A

- 1 vantail coulissant (G ou D)
- 1 vitrage fixe

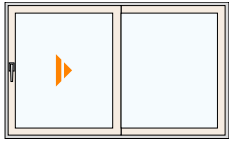

Schéma C

- 2 vantaux coulissants (G ou D) sans montant
- 2 vitrages fixes

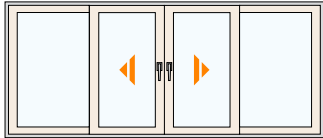

Schéma G2

- 1 vantail coulissant (G ou D)
- 2 vitrages fixes

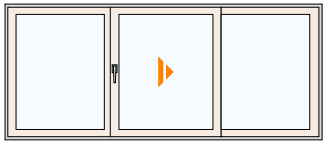

Schéma H

- vitrage fixe



Schéma K

- 2 vantaux coulissants
- 1 vitrage fixe

XL®2020

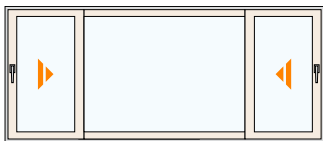

Schéma A

- 1 vantail coulissant (G ou D)
- 1 vitrage fixe

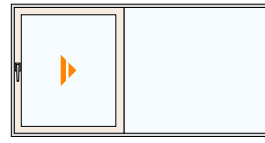

Schéma C

- 2 vantaux coulissants (G ou D) sans montant
- 2 vitrages fixes

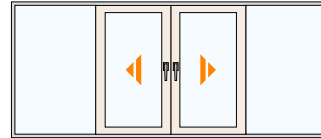

Schéma G2

- 1 vantail coulissant (G ou D)
- 2 vitrages fixes

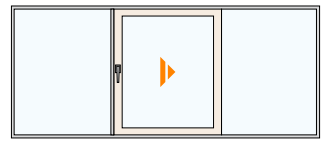

Schéma H

- vitrage fixe



Schéma K

- 2 vantaux coulissants
- 1 vitrage fixe

Des valeurs convaincantes

	Porte coulissante à levage WS1®	Porte coulissante à levage XL®2020
Isolation thermique	Coefficient U cadre (U_f) 1,5 W/m ² K Coefficient U (U_w) jusqu'à max. 0,74 W/m ² K	Coefficient U cadre (U_f) 1,6 W/m ² K Coefficient U (U_w) jusqu'à max. 0,70 W/m ² K
Isolation phonique	Valeur R_w jusqu'à 39 dB	Valeur R_w jusqu'à 39 dB
Résistance à la charge du vent	Classe B4, selon EN 12210	Classe B4, selon EN 12210
Étanchéité à la pluie battante	Classe 9A, selon EN 12208	Classe 9A, selon EN 12208
Perméabilité à l'air	Classe 4, selon EN 12207	Classe 4, selon EN 12207
Sécurité	Sécurité de base, sécurité accrue	Sécurité de base, sécurité accrue
Certificat MINERGIE	MINERGIE	MINERGIE-P



Pour une meilleure qualité de vie. **Équipements supplémentaires** **Ego®Power**

EgoKiefer a développé une large gamme d'options, spécialement adaptée à vos besoins. Afin que vous puissiez configurer vos fenêtres selon vos préférences. Ces nombreuses options permettent à EgoKiefer de maîtriser depuis près de 80 ans des projets qui sortent des sentiers battus, ceci des rives du Lac Majeur à Bâle et du Säntis au Gornergrat à 3'135 m d'altitude.



Aussi individuelle que vous.

Équipements supplémentaires Ego®Power

Vous souhaitez une fenêtre qui sait faire plus? Qui répond précisément à vos attentes? EgoKiefer vous propose de nombreuses options vous permettant une configuration personnalisée de vos fenêtres.

Ego®Power

Les équipements supplémentaires EgoKiefer pour la
fenêtre de vos rêves.

Ego®Design

Une belle diversité: de nombreuses possibilités, visuelles et fonctionnelles.

- Lasures bois
- Films couleur et décor
- Jonction design (Ego®Perfect)
- Couleurs aluminium
- Poignées
- Croisillons
- Ferrements invisibles
- Vitrages ornementaux



Ego®Security

Pour que vous puissiez dormir en toute tranquillité: les options de sécurité.

- Sécurité de base élevée
- Sécurité supplémentaire jusqu'à RC 2
- Verre de sécurité (VSG, VST, sécurité antichute)
- Protection incendie



Ego®Energy

L'efficacité énergétique aux multiples répercussions positives: sur l'environnement, votre bien-être et votre porte-monnaie.

- Les meilleures valeurs d'isolation thermique
- Coefficient U du verre jusqu'à 0,5 W/m²K
- Étiquettes énergies pour fenêtres jusqu'à la classe A



Ego®Silence

Laissez simplement les bruits à l'extérieur: grâce aux solutions d'isolation phonique.

- Verres de protection phonique jusqu'à 46 dB
- Montage professionnel de la protection phonique



Ego®Comfort

Pour une meilleure qualité de vie: des solutions intelligentes pour faciliter les choses.

- Seuils sans obstacle
- Automatisation
- Aération par entrebâillement
- HS SPEED *Limiter*

Individualité et esthétique.

Ego®Design



Le design des fenêtres EgoKiefer allie fonctionnalité et beauté. Pour vous donner autant de plaisir à regarder votre fenêtre que vous aimez regarder à l'extérieur, nous vous offrons une liberté créative complète quant aux couleurs, aux formes et à l'équipement.

Essences de bois

Chaque bois est différent. Et c'est très bien ainsi. Car cela vous permet de choisir le bois de vos fenêtres en harmonie avec votre intérieur, votre façade ou simplement en fonction de vos préférences. Nous pouvons également vous proposer une essence de bois qui ne figure pas dans la palette standard. N'hésitez pas à nous consulter!



Épicéa



Pin



Chêne



Mélèze

Surfaces en bois

Sur les fenêtres bois et bois/aluminium, les lasures spéciales laissent apparaître la structure du bois. Elles protègent le bois et maintiennent la fenêtre en bon état. La palette des lasures varie du clair au foncé jusqu'à des couleurs couvrantes. Ainsi, nous pouvons exaucer tous vos souhaits.

Lasures standard



Essence de bois: épicéa
Lasure: incolore*



Essence de bois: épicéa
Lasure: effet naturel



Essence de bois: épicéa
Lasure: tilleul



Essence de bois: épicéa
Lasure: merisier



Essence de bois: épicéa
Lasure: châtaignier



Essence de bois: épicéa
Lasure: noyer

Couleurs couvrantes

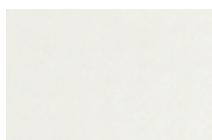

Essence de bois: pin
Coloris: blanc couvrant
RAL 9016

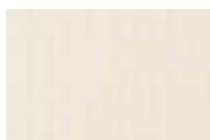

Essence de bois: épicéa
Lasure: blanc transparent*

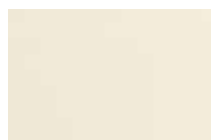

Essence de bois: épicéa
Coloris: blanc perlé
RAL 1013

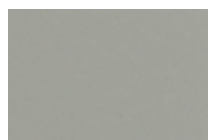

Essence de bois: épicéa
Coloris: gris clair
RAL 7035

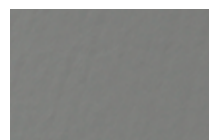

Essence de bois: épicéa
Coloris: gris fenêtre
RAL 7040



Essence de bois: épicéa
Coloris: anthracite
RAL 7016

Assemblage design

Ego®Perfect

Grâce à une nouvelle technique de soudure, les jonctions visibles sur les fenêtres PVC Ego®Allround sont de l'histoire ancienne. Chez EgoKiefer, les surfaces en PVC faciles d'entretien et quasiment exemptes de maintenance s'associent à l'aspect d'une fenêtre bois.



Assemblage standard



Assemblage design Ego®Perfect

Films couleur

Apportez une touche d'originalité avec le film couleur de votre choix. À l'extérieur comme à l'intérieur! Les films couleur EgoKiefer résistent aux rayons UV et aux intempéries, repoussent la saleté et sont faciles d'entretien. Quel que soit le modèle que vous aurez choisi parmi la multitude de coloris et de surfaces.

Aluminium
brossé

Gris



Slate Grey Finesse

Gris anthracite
structure sabléeGris anthracite
structure bois

Brun chocolat



Vert lichen

Films décor aspect bois

Des films décor haut de gamme à l'aspect bois confèrent aux fenêtres blanches en PVC l'aspect chaleureux et le style des différentes essences de bois.



Pin des montagnes



Chêne d'Irlande



Pin Douglas



Golden Oak



Soft Cherry



Cherry Amaretto

Noce Sorrento
Balsamic

Macore

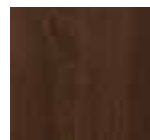

Noyer



Acajou



Chêne foncé

Le pliage des deux côtés ne peut être réalisé qu'avec un seul coloris ou un seul décor. À partir de 150 m², un autre coloris ou un autre décor est possible, aussi à l'intérieur. Toutes les reproductions de couleurs sont non contractuelles.

Couleurs aluminium

Le recouvrement aluminium ventilé, appliqué sur le vantail et le cadre de la fenêtre offre une protection parfaite et durable contre les intempéries. Il est disponible en version anodisée ou thermopoudrée. La palette de couleurs standard comprend 18 coloris. Dans la gamme étendue, vous pouvez choisir parmi 25 nuances de couleurs supplémentaires. D'autres coloris possibles sur demande.

Standard



Couleurs nacrées



Étendue

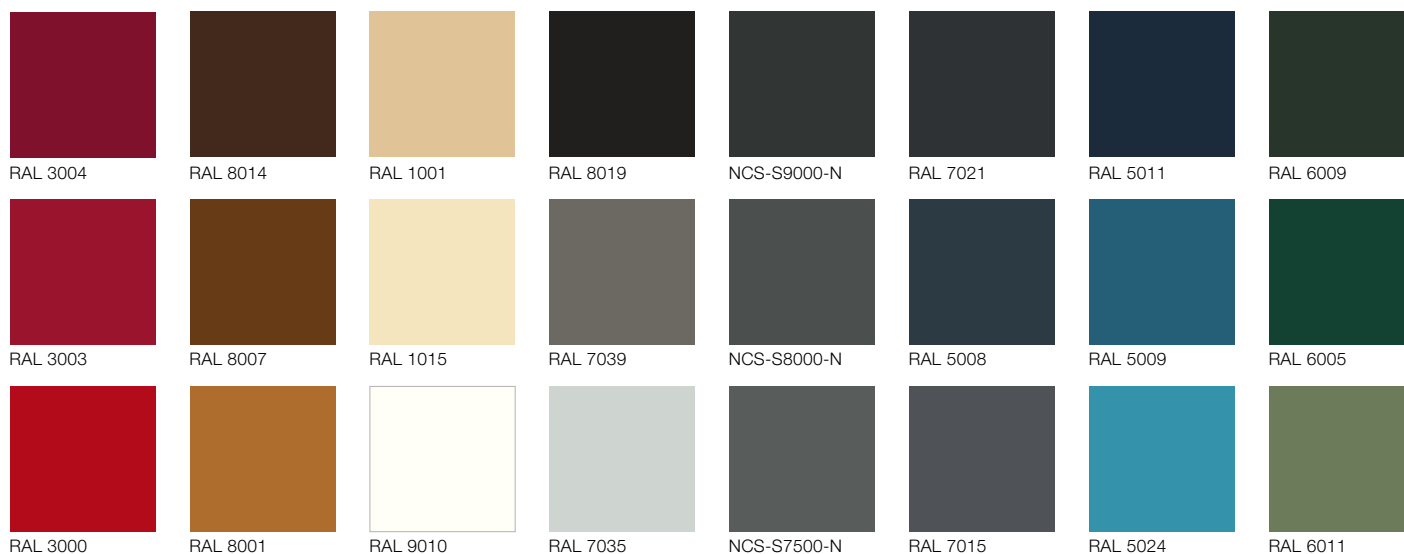

Toutes les reproductions de couleurs sont non contractuelles. ¹IGP 5803E....A10 ²IGP 591TE....A3F



Les ferrements invisibles soulignent le style rectiligne de l'architecture moderne et orientent le regard sur l'essentiel.

Ferrements invisibles

Idéal pour répondre aux exigences élevées de l'architecture moderne: les ferrements intégrés dans le cadre de la fenêtre apportent une contribution essentielle aux formes élégantes et rectilignes. Sans compromis au niveau de la fonction, de la solidité et de l'usure. Au contraire: ils permettent une étanchéité périphérique continue du recouvrement du vantail. Et grâce à leur capacité de charge élevée, il est possible de réaliser des fenêtres de grandes dimensions.



Ferrement visible
Standard sur notre gamme de fenêtres



Ferrement invisible*

Croisillons

Intégrés au verre ou rapportés, de différentes largeurs, en bois, en PVC ou en aluminium, EgoKiefer vous propose de nombreuses possibilités pour personnaliser votre fenêtre avec des croisillons, en fonction de vos goûts ou des exigences liées à la conservation des bâtiments historiques.



* Bois et bois/aluminium: standard pour Ego®Selection et Ego®SelectionPlus, en option pour Ego®Allstar et Ego®Woodstar
PVC et PVC/aluminium: en option pour Ego®One, Ego®Allround

Poignées

Outre la gamme de poignées standard, nos cinq variantes design vous permettent de trouver exactement la poignée de fenêtre qui correspond à vos souhaits, sur le plan visuel, tactile et technique. D'autres poignées sont disponibles sur demande.

Poignées standard



Blanc standard



Blanc standard
verrouillage à clé



Aluminium standard



Aluminium standard
verrouillage à clé

Poignées design



Design 1
rosace rectangulaire,
poignée angulaire



Design 2
rosace rectangulaire,
poignée ronde



Design 3
rosace ovale,
poignée ronde



Design 4
rosace ovale,
poignée ronde



Design 5*
rosace à surface affleurée,
poignée ronde

Poignées pour portes coulissantes à levage



Rosace ovale,
poignée ronde



Rosace ovale,
poignée arrondie



Poignée tournante à serrure,
PZ, rosace rectangulaire,
avec poignée coquille
rallongée à l'extérieur

* disponible seulement pour le bois et le bois/aluminium



Verres imprimés

Il y a des pièces qui doivent protéger la sphère privée tout en laissant passer la lumière du jour. Les verres d'ornement protègent des regards et laissent passer la lumière du jour dans la pièce. Différents motifs avec différents degrés de transparence sont disponibles.

Nos conseillers se feront un plaisir de vous présenter sur place toute la gamme de verres d'ornement.



Satinato blanc



Chincilla blanc



Grand martelé



Petit martelé



Ornament 520 blanc



Ornament 178 silvit blanc



Ornament 504



Master Carre blanc

Pour davantage de sécurité.

Ego®Security



Niveaux de sécurité (classes RC selon EN 1627-1630)



= élément de fermeture normal



= élément de fermeture de sécurité

Sécurité de base

Deux points de fermeture de sécurité à triple fixation par vantail de fenêtre suffisent déjà à réduire le risque de dégondage lié à l'effet de levier exercé avec des outils simples. Ce sont les ergots à épaulement haut de gamme qui le permettent. EgoKiefer a intégré cette protection de base en exécution standard à toutes les fenêtres en bois et bois/aluminium.

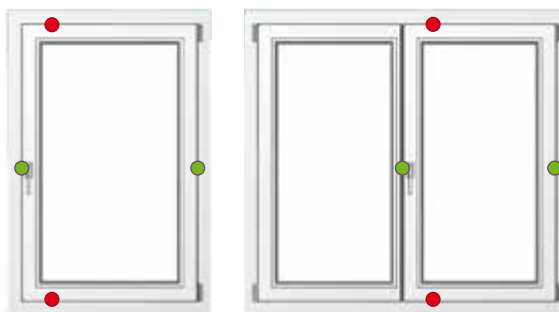

RC 1 N

Les ergots à épaulement viennent solidement fixer les vantaux dans le cadre grâce à la fermeture 4 points. Associés à la poignée fermant à clé, ainsi qu'à une fermeture de tête pour les fenêtres à 2 vantaux, les fenêtres équipées de ces mesures de sécurité correspondent à la Resistance Class 1 N (RC 1 N) selon 1627-1630.

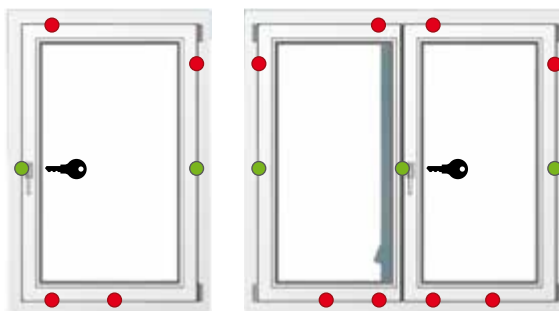

RC 2 N

Ce niveau de sécurité se caractérise par la double sécurité des angles à l'aide d'ergots à épaulement. Associée à une fermeture de tête pour les fenêtres à 2 vantaux et à une fermeture centrale du côté des fiches, cette variante de fenêtre répond aux exigences de la Resistance Class 2 N (RC 2 N) selon EN 1627-1630.

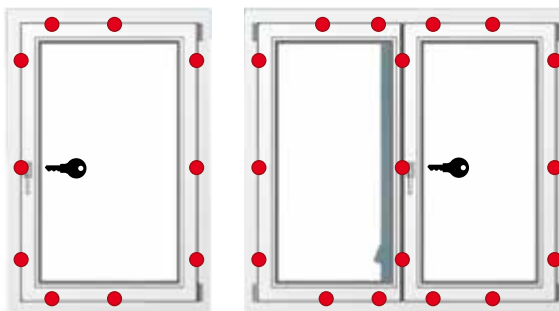

RC 2

Le niveau de sécurité RC 2 offre une protection maximale, grâce aux ergots à épaulement, à la poignée fermant à clé, ainsi qu'au verre de sécurité feuilleté et à la fermeture de tête pour les fenêtres à 2 vantaux. La solution idéale pour un besoin de sécurité accru, p.ex. dans des zones à haut risque d'effraction, notamment au rez-de-chaussée et pour les commerces proposant des marchandises de valeur.

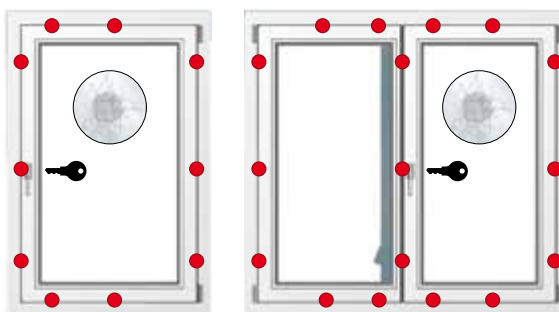

Remarque: le nombre de points de fermeture dépend de la taille de la fenêtre. À partir de RC 1 N, une fermeture de tête et une poignée fermant à clé sont obligatoires.



Éléments de fermeture de sécurité

Ergot à épaulement et gâche de sécurité

Les éléments de fermeture de sécurité EgoKiefer sont fabriqués dans des matériaux particulièrement robustes. Leur fixation triple garantit un ancrage solide dans le cadre. Leur géométrie doublement contreprofilée associée aux ergots à épaulement offre un maximum de sécurité.

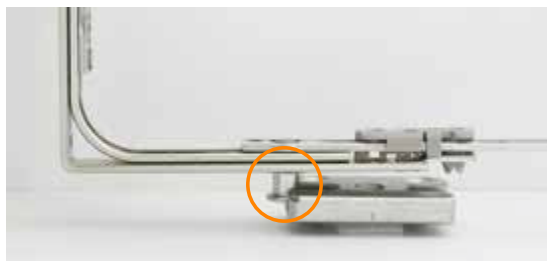

Ergot à épaulement réglable en hauteur et gâche de sécurité

Verres de sécurité

Verre de sécurité feuilleté (VSF)

Plusieurs films hautement résistants placés entre deux verres procurent une double sécurité: en cas de bris de verre, les débris restent collés au film et ne blessent personne. En cas de tentative d'effraction, il est quasiment impossible de le traverser. Le verre VSF est utilisé pour les vitrages en hauteur, pour une protection renforcée contre les effractions ou pour les contrecœurs comme sécurité antichute.



Verre de sécurité trempé (VST)

Le verre VST est chauffé, puis trempé dans un bain froid. Les tensions thermiques rendent le verre nettement plus résistant. Si le verre venait à se briser malgré tout, il se briserait en morceaux minuscules qui ne représentent aucun risque de blessure.



Pour une meilleure qualité de vie.

Ego®Comfort



Des seuils extrêmement plats associés aux ouvre-portes électriques - tout simplement confortable.

Seuils bas sans obstacle

Sortir librement: aujourd'hui, il est possible de construire des seuils si bas qu'ils ne constituent plus aucun obstacle, même pour un fauteuil roulant. Avec des seuils d'une hauteur de 20 mm, EgoKiefer reste même en-dessous des valeurs légales pour la construction accessible.

Au choix, EgoKiefer propose même des seuils encore plus bas, ce qui est surtout demandé pour les portes coulissantes à levage, et qui offre ainsi un confort supplémentaire.



Ouverture automatisée

Ouverture automatique en appuyant sur un bouton? Aucun problème pour les vantaux coulissants jusqu'à 400 kg, grâce à un entraînement motorisé. La fonction arrêt d'urgence intégrée garantit que ni doigts ni pieds ne puissent être coincés. C'est surtout en association avec les seuils bas sans obstacle que les ouvertures de porte électriques représentent un gain sensible en mobilité et qualité de vie.



Grille d'aération avec dispositif de verrouillage*

Les grilles d'aération des portes coulissantes à levage offrent une protection anti-effraction élevée (RC 2 selon DIN V ENV 1627) même en position d'aération. Le profil spécial en aluminium anodisé assure une étanchéité parfaite avec le seuil et le haut du cadre. Une grille est intégrée au système pour empêcher les insectes de pénétrer.

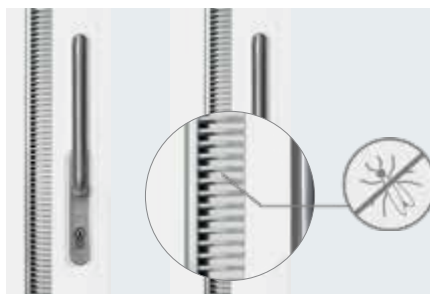

HS SPEED Limiter

Lorsqu'un élément coulissant à levage avec des vantaux de poids important est ouvert ou fermé, de l'énergie cinétique se forme dans la phase d'accélération, énergie qu'il est difficile de freiner. Le HS SPEED Limiter spécialement conçu, empêche l'accélération incontrôlée du vantail et vous protège, vous et votre famille, des blessures et par la même occasion protège aussi le bâtiment contre d'éventuels dommages.



* disponible dès l'automne 2018.

Économique et durable.

Ego®Energy



Economisez les ressources et ménagez votre porte-monnaie. En choisissant les bonnes fenêtres vous pouvez faire d'importantes économies.

Étiquette énergétique

Pour simplifier la méthode de calcul complexe, l'étiquette-énergie pour fenêtres a été introduite dans toute la Suisse en 2015 comme nouveau label. EgoKiefer était parmi les premiers fabricants de fenêtres à être certifié.

Contrairement à d'autres étiquettes-énergie, une fenêtre de classe C est déjà une bonne fenêtre.

Classification	Valeur U équivalent énergie $U_{w,eq}$	Verre Premium EgoKiefer ²⁾	Verre standard EgoKiefer ¹⁾
Classe A:	$U_{w,eq} < 0$	Gamme complète de fenêtres EgoKiefer	Ego®Allround, Ego®Allstar, Ego®Selection
Classe B:	$U_{w,eq} \geq 0$ à $< 0,1$		Ego®One, Ego®Woodstar
Classe C:	$U_{w,eq} \geq 0,1$ à $< 0,2$		
Classe D:	$U_{w,eq} \geq 0,2$ à $< 0,3$		
Classe E:	$U_{w,eq} \geq 0,3$ à $< 0,4$		
Classe F:	$U_{w,eq} \geq 0,4$ à $< 0,8$		
Classe G:	$U_{w,eq} \geq 0,8$		

¹⁾ triple, 44 mm $U_g=0,6$ W/m²K; valeur g = 53 %; $\Psi_g = 0,042$ W/mK

²⁾ triple, 44 mm $U_g=0,5$ W/m²K; valeur g = 0,62 %; $\Psi_g = 0,03$ W/mK

Le calme et le silence.

Ego®Silence



Afin que le bruit reste à l'extérieur, nous fabriquons pour vous des fenêtres qui vous protègent du bruit de manière optimale. Associé aux verres isolants hautement performants, Ego®Silence crée ainsi les conditions idéales pour un calme bien mérité à la maison.

Isolation phonique optimale grâce à trois facteurs:

■ Construction

Le nombre de joints, l'épaisseur des profils ainsi que la conception technique des fenêtres EgoKiefer contribuent à une isolation phonique optimale.

■ Vitrage

Sur demande, il est possible, grâce à des films spéciaux à l'intérieur du verre, des verres plus épais (p.ex. 6 mm au lieu de 4) et des structures asymétriques du verre isolant, d'atteindre les plus hauts coefficients d'isolation phonique.

■ Montage

Les poseurs EgoKiefer ont bénéficié d'une formation spécifique à l'isolation phonique. Car seul un montage conforme aux consignes en matière d'isolation phonique permet d'assurer les performances promises.





EgoKiefer – un partenaire solide.

Nos promesses en matière de prestations

L'offre de services EgoKiefer très complète s'étend du conseil au montage en passant par la planification, et bien plus encore. Cinq promesses en matière de prestations constituent le cœur de notre identité et caractérisent EgoKiefer. Pour le confort de nos clients.

- 1 Des conseils personnalisés chez vous**
- 2 Une gamme complète**
- 3 Gestion de la commande de A à Z**
- 4 Le service pendant toute la durée de vie du produit**
- 5 Une expérience de plusieurs décennies**

Notre promesse: Des conseils personnalisés chez vous

Nos collaborateurs expérimentés et partenaires spécialisés mettent leur compétence et leur grand savoir-faire technique à votre service. Les conseils personnalisés chez vous ou dans l'un de nos show-rooms sont au centre de nos préoccupations.

10 SITES

Avec 10 sites et plus de 350 partenaires spécialisés en Suisse, nous sommes joignables pour vous dans un rayon de 20 kilomètres.

PLUS DE 350 PARTENAIRES SPÉCIALISÉS



SOUTENIR LES ARCHITECTES ET LES PLANIFICATEURS

Nous vous apportons un soutien complet dans la réalisation de vos projets: de l'établissement du dossier d'appel d'offre à la gestion finale en passant par l'étude technique sur site. Pour cela, la base de données CAD en ligne EgoKiefer est également à votre disposition en permanence.

Notre promesse: Gestion de la commande de A à Z

La qualité d'une fenêtre se mesure à la qualité de sa pose. C'est pourquoi EgoKiefer et nos partenaires spécialisés vous apportent leur soutien tout au long du processus de commande. Des solutions sur mesure et une gestion parfaite des commandes, vous pouvez toujours compter sur nous.



100⁺

RESPONSABLES DE PROJETS

Nous sommes à vos côtés sur site pour vous conseiller durant toute la gestion de la commande. Plus de 100 responsables de projets font en sorte que le produit et le processus de montage soient parfaitement adaptés à la situation de votre chantier.

100⁺

PERSONNEL DE MONTAGE

**Simplement
confortable.**



Au niveau de la pose, nous ne faisons pas de compromis. Plus de 100 de nos propres poseurs, nos partenaires spécialisés et nos partenaires contractuels externes, sont des spécialistes expérimentés au bénéfice de formations de pointe. Les responsables de projets «chantier et qualité» garantissent que la pose soit rapidement réalisée en conformité avec nos exigences élevées.



LOGISTIQUE DE CHANTIER

Une logistique de chantier sophistiquée, nous permet d'assurer une livraison parfaite et une distribution efficace. Afin de garder une vision d'ensemble, nous travaillons avec les systèmes informatiques les plus modernes.

Notre promesse: Le ServicePortesFenêtres EgoKiefer

Plus de 50 menuiseries mobiles parcourent quotidiennement la Suisse à la demande de notre clientèle. Les poseurs du service EgoKiefer se chargent de l'entretien des portes et des fenêtres de tous les fabricants et, au besoin, de l'ajout d'équipements, comme par exemple l'installation d'éléments de sécurité supplémentaires. Ainsi vous pourrez profiter très longtemps de vos portes et fenêtres.

Toute la compétence d'un service complet



Entretien et réparations

Un entretien assure la longévité de vos fenêtres. En cas d'usure ou, dans certaines circonstances, de réparation, notre ServicePortesFenêtres EgoKiefer vous porte rapidement assistance, même pour des produits d'autres marques.



Remplacement de verres / chatières

Améliorez les propriétés de vos portes et fenêtres avec un triple vitrage isolant. Sur demande, nous installons pour votre animal de compagnie des chatières dans les fenêtres ou portes-fenêtres.



Pièces de rechange et rééquipement

EgoKiefer a les pièces de rechange nécessaires pour entreprendre sans complication des réparations ou améliorer les propriétés de vos fenêtres et de vos portes, p. ex. pour poser de nouveaux joints performants.



Protection contre les insectes

La solution idéale pour chaque fenêtre EgoKiefer propose tous les systèmes courants de protection contre les insectes: cadres fixes, rouleurs, systèmes coulissants, installations à vantaux et recouvrements de puis de lumière.



Rééquipement et transformation

Les portes et les portes-fenêtres peuvent aussi être optimisées après le montage pour les rendre plus confortables. Outre une protection anti-effraction plus élevée et une isolation thermique et phonique optimisée, il est également possible d'équiper votre fenêtre d'une fonction oscillo-battante.

0848 88 00 24

ServicePortesFenêtres

24 HEURES

Un numéro de téléphone pour toute la Suisse. En cas d'urgence, le ServicePortesFenêtres sera sur place chez vous sous 24 heures les jours ouvrables. Il va de soi que les interlocuteurs du service EgoKiefer sont aussi joignables en ligne sur www.egokiefer.ch/service.

Notre promesse: Une gamme complète

Différents matériaux, une multitude de types de construction et d'innombrables éléments de design caractérisent la gamme très complète d'EgoKiefer. Personnalisez entièrement les portes et les fenêtres selon vos propres souhaits.

GAMME DE FENÊTRES

Notre gamme de fenêtres répond à tous vos souhaits. Clients ou partenaires, notre grand choix de fenêtres en bois, bois/aluminium, PVC et PVC/aluminium vous apportera entière satisfaction.



Ego®Power

Créez la fenêtre de vos rêves. Avec le système Ego®Power, nous vous proposons un large choix de configurations. La fenêtre de vos rêves, aussi unique que vous.



GAMME DE PORTES D'ENTRÉE

EgoKiefer vous propose une vaste gamme de portes d'entrée. Que ce soit en bois, en bois/aluminium, PVC, PVC/aluminium ou aluminium, configurez votre propre porte d'entrée EgoKiefer pour en faire la carte de visite personnalisée de votre maison. Nous vous conseillons volontiers. Vous pouvez également vous informer sur egokiefer.ch.

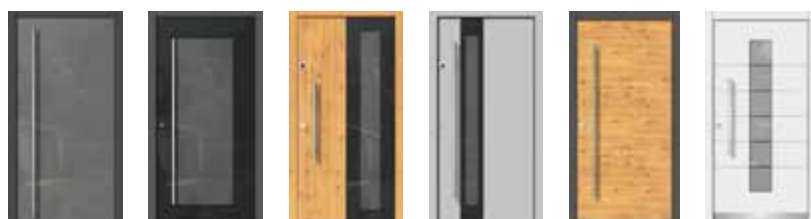

PLUS DE **80** ANS

EgoKiefer - depuis plus de 80 ans, nous sommes bien plus que de simples portes et fenêtres. Un savoir-faire dont vous pourriez profiter.

Aperçu des modèles

	Matériau		
	Modèle		
	Référence		
Valeurs techniques	Isolation thermique ¹⁾	Coefficient U fenêtre (U _w) Coefficient U cadre (U)	
	Résistance à la charge du vent	Selon EN 12210, base 2 vantaux ²⁾	
	Étanchéité à la pluie battante	Selon EN 12208, base 2 vantaux ²⁾	
	Perméabilité à l'air	Selon EN 12207, base 2 vantaux ²⁾	
Ego®Design	Ferrements invisibles	Fenêtres à 1 ou 2 vantaux avec fiches invisibles	
	Fenêtres cintrées		
	Fenêtres en biais		
	Différentes vues extérieures	Surfaces décalées/affleurés/surface semi-décalées/verre à bords décalés	
	Croisillons entre verre		
	Croisillons en applique		
	Croisillons campagnards		
	Croisillons séparant le verre		
	Essence de bois	Standard épicea abouté/épicea avec lamelles continues ³⁾ (jusqu'à 2 m)/autres essences de bois ³⁾	
	Fenêtres avec film	À l'intérieur/à l'extérieur/des deux côtés	
	Cadre de rénovation	Construction spéciale pour rénovation en douceur (le cadre existant reste)	
	Ego®Security	Base	Sécurité de base étendue pour exigences de sécurité accrues, 2 points de verrouillage de sécurité
		RC 1 N	Sécurité anti-effraction pour exigences accrues
RC 2 N		Sécurité anti-effraction pour exigences élevées	
RC 2		Pack Top Sécurité avec verre de sécurité pour les exigences les plus élevées	
Surveillance électrique des vantaux		Vantaux surveillés grâce à un commutateur magnétique	
Verre alarme		Verre de sécurité avec ruban d'alarme intégré	
Sécurité antichute		Système de sécurité antichute avec vitre ou barre	
Porte pour voie de secours		Selon EN 179 ou EN 1125	
Protection incendie		EI30; élément de protection incendie certifié	
Fiche renforcée		Pour vantail >130 kg (suivant le format et le système)	
Ego®Comfort		Seuil sans obstacle	Seuil bas pour portes-fenêtres ≥ 25 mm/0 mm (Alumat)
	Porte-fenêtres manœuvrables des deux côtés	Commande par poignée, bouton ou clé	
	Vantail ouvrant à la française, en imposte, oscillo-battant		
	Porte coulissante à levage	Construction individuelle	
	Porte coulissante à translation	Grille d'aération ou fonction en imposte (AS1, WS1)	
	Porte coulissante à levage automatisée	Système d'ouverture motorisé	
	Constructions ouvrant vers l'extérieur		
	Protection contre les insectes	Cadre de fixation avec grillage en toile pour fenêtre à 1 ou 2 vantaux	
Ego®Energy	Verre d'isolation thermique	Verre isolant haute performance	
	Isolation thermique accrue	Coefficient U fenêtre U _w jusqu'à	
	Étiquette-énergie pour fenêtres	L'étiquette-énergie offre des informations quant à l'efficacité énergétique des fenêtres certifiées	
	Certificat MINERGIE	Module MINERGIE, MINERGIE-P	
Ego®Air	Isolation phonique	Valeur R _w fenêtre (valeur obtenue en laboratoire selon EN ISO 10140) Valeur R _w verre	
	SECCO	Système d'aération de base pour apport permanent d'air frais	
Ego®Air	SECCO-PLus	Passage d'air extérieur avec ou sans capteur d'humidité	
	SECCOVARIO	Appareils d'aération en différentes variantes et pour toutes les exigences	
	Volets d'aération	Largeur d'ouverture < 120 mm (aucune protection antichute requise)	

¹⁾ base: dimensions MINERGIE 1,75 x 1,3 m, U_g=0,5 W/m²K, Ψ=0,03 W/mK

²⁾ suivant la taille de la fenêtre et le mode d'ouverture

³⁾ contre supplément de prix

⁴⁾ en fonction de l'assemblage du cadre et du vantail

En fonction du type de fenêtre, les équipements en option mentionnés ci-dessus peuvent être intégrés en standard. Il faut vérifier au cas par cas la faisabilité technique de l'équipement supplémentaire souhaité.

PVC		PVC/aluminium		Bois/aluminium			Bois
Ego®One KS-FE-70	Ego®Allround KS-FE-76	Ego®One KA-FE-78	Ego®Allround KA-FE-82	Ego®One HA-FE-87	Ego®Selection HA-FE-105	Ego®SelectionPlus HA-FE-105-SG	Ego®Woodstar HO-FE-WS1
jusqu'à 0,76 W/m²K 1,1 W/m²K	jusqu'à 0,73 W/m²K 1,0 W/m²K ⁴⁾	jusqu'à 0,76 W/m²K 1,1 W/m²K	jusqu'à 0,73 W/m²K 1,0 W/m²K ⁴⁾	jusqu'à 0,77 W/m²K 1,2 W/m²K	jusqu'à 0,74 W/m²K 1,1 W/m²K	jusqu'à 0,75 W/m²K 1,1 W/m²K	jusqu'à 0,78 W/m²K 1,2 W/m²K
Classe B3	Classe B3	Classe B3	Classe B3	Classe B3-B4	Classe B3-B4	Classe B3-B4	Classe B4
Classe 9A	Classe 9A	Classe 9A	Classe 9A	Classe 9A	Classe 9A	Classe 9A	Classe 9A
Classe 4	Classe 4	Classe 4	Classe 4	Classe 4	Classe 4	Classe 4	Classe 4
□	□	□	□	□	■	■	□
□	□	□	□	□	□		□
□	□	□	□	□	□		□
-- ■ --	□ -- ■ --	-- ■ --	□ □ ■ --	■ □ --	■ □ --	-- ■ --	-- ■ --
□	□	□	□	□	□		□
□	□	□	□	□	□		□
□	□	□	□	□	□		□
□	□	□	□	□	□	□	□
				■ □ □	■ □ □	■ □ □	■ □ □
□ □ □	□ □ □	□ --	□ --				
□	□	□	□	□			
■	■	■	■	■	■	■	□
□	□	□	□	□	□	□	□
□	□	□	□	□	□	□	□
□	□	□	□	□	□	□	□
□	□	□	□	□	□	□	□
□	□	□	□	□	□	□	□
				*	*		□
				*	*		□
				□	□	□	□
□ □	□ □	□ □	□ □	□ □	□ □	□ □	□ -
□	□	□	□	□	□		□
□	□	□	□	□	□	□	□
□	□	□	□	□	□		□
□	□	□	□	□	□		□
□	□	□	□	□	□		□
□	□	□	□	*	*		□
□	□	□	□	□	□	□	□
jusqu'à U _g = 0,5 W/m²K	jusqu'à U _g = 0,5 W/m²K	jusqu'à U _g = 0,5 W/m²K	jusqu'à U _g = 0,5 W/m²K	jusqu'à U _g = 0,5 W/m²K	jusqu'à U _g = 0,5 W/m²K	jusqu'à U _g = 0,5 W/m²K	jusqu'à U _g = 0,5 W/m²K
0,76	0,73	0,76	0,73	0,77	0,74	0,75	0,78
□	□	□	□	□	□	□	□
□ -	□	□ -	□	□ -	□ □	□ □	□ -
jusqu'à 42 dB jusqu'à 45 dB	jusqu'à 43 dB jusqu'à 46 dB	jusqu'à 42 dB jusqu'à 45 dB	jusqu'à 43 dB jusqu'à 46 dB	jusqu'à 41 dB jusqu'à 45 dB	jusqu'à 42 dB jusqu'à 46 dB	jusqu'à 42 dB jusqu'à 46 dB	jusqu'à 41 dB jusqu'à 45 dB
□	□	□	□	□	□	□	□
□	□	□	□	□	□	□	□
□	□	□	□	□	□	□	□

□ en option ■ standard * à partir de 2019

Siège principal

EgoKiefer AG
Fenêtres et portes
Schöntalstrasse 2
CH-9450 Altstätten
Tél. +41 71 757 33 33
Fax +41 71 757 35 50
zentrale@egokiefer.ch

ServicePortesFenêtres

Chez vous sous 24 heures
les jours ouvrés
0848 88 00 24

Points de vente

CH-1242 Satigny (Genève)
Route de la Maison Carrée 30
Tél. +41 22 827 19 90
Fax +41 22 827 19 99
geneve@egokiefer.ch

CH-4142 Münchenstein (Bâle)
Genua-Strasse 4/Dreispietz 2
Tél. +41 61 336 99 00
Fax +41 61 336 99 01
basel@egokiefer.ch

CH-7302 Landquart
Karlhof-Malans
Tél. +41 81 300 05 60
Fax +41 81 300 05 61
landquart@egokiefer.ch

CH-1844 Villeneuve
Rte du Pré-du-Bruit 1/Z.I.A11
Tél. +41 21 967 08 00
Fax +41 21 967 08 10
villeneuve@egokiefer.ch

CH-6210 Sursee
Buchenstrasse 6
Tél. +41 41 329 20 50
Fax +41 41 329 20 51
sursee@egokiefer.ch

CH-8304 Wallisellen (Zurich)
Industriestrasse 21
Tél. +41 44 487 33 33
Fax +41 44 487 33 99
zuerich@egokiefer.ch

CH-3052 Zollikofen (Berne)
Eichenweg 4
Tél. +41 31 336 50 50
Fax +41 31 336 50 40
bern@egokiefer.ch

CH-6930 Bedano (Lugano)
Via ai Gelsi 15
Tél. +41 91 935 77 00
Fax +41 91 935 77 01
lugano@egokiefer.ch

CH-9014 St.Gall
Fürstenlandstrasse 100
Tél. +41 71 274 50 50
Fax +41 71 274 50 60
st.gallen@egokiefer.ch

Et 350 fois près de chez vous grâce à nos partenaires spécialisés.

Votre interlocuteur près de chez vous:



egokiefer.ch

Une entreprise du Groupe Arbonia
ARBONIA 

© 2017 EgoKiefer AG. Tous droits réservés. Aucune partie de cette documentation ne doit être reproduite ou transmise dans quelque but que ce soit sans autorisation écrite explicite préalable d'EgoKiefer SA. Sous réserve d'erreurs et défauts d'impression ainsi que de modifications techniques. Il est possible que la photographie des produits montre aussi des solutions spéciales d'équipement.